

Működés, alkatrészek Elektromos, levegő nélküli festékszóró berendezés



X020252HU

D átd.

Építési festéket és bevonatokat felhordó, hordozható levegő nélküli festékszóró gépekhez. Kizárólag professzionális használatra.

Veszélyes vagy robbanásveszélyes (minősítésű) környezetben nem használható.

395/450/470-es modellek:

Maximális üzemi nyomás: 22,8 MPa (228 bar, 3300 psi)

Az egyes modellekre vonatkozó további információkat lásd a 4 oldalon.



Fontos biztonsági előírások

A berendezés használata előtt olvassa el az ebben a kézikönyvben, valamint a kapcsolódó gépkönyvekben szereplő valamennyi figyelmeztetést és utasítást. Ismerje a kezelőszerveket és a berendezés megfelelő használatát. Őrizze meg az útmutatót.



Fontos egészségügyi tudnivalók

Olvassa el a szórópisztollyal együtt mellékelt orvosi vészhelyzeti kártyát. Folyadéknek bőr alá kerülése miatt okozott sérülések kezelésére vonatkozó információkat tartalmaz orvosok számára. A kártya legyen mindig a pisztoly kezelőjénél.

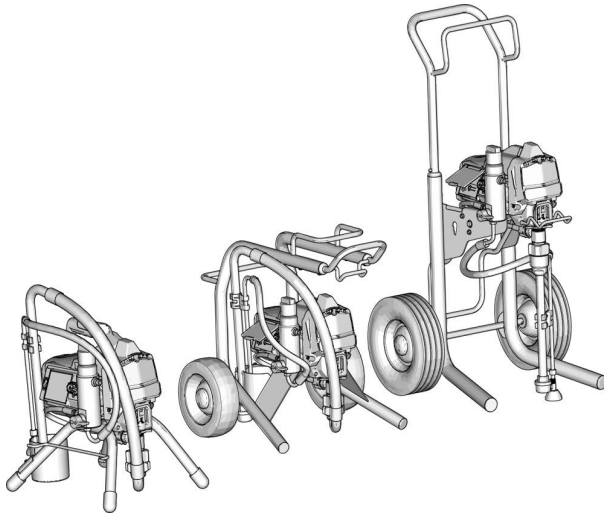

803389a

Tartalom

Lefordított kézikönyvek	3
Modellek	4
Kapcsolódó kézikönyvek	4
Biztonsági jelölések	5
Általános figyelmeztetések	6
Alkatrészek azonosítása	10
Álló típusok	10
Lo-Cart modellek	11
Hi-Cart modellek	12
Földelés	13
Hosszabbítókábelek	13
Tartályok	13
Nyomásmentesítési eljárás	15
Ravaszbiztosító	16
Beállítás	17
Beindítás	21
Használat	23
Szórófej felszerelése	23
A szórás beállítása	24
Szórás	24
Eldugult szórófej tisztítása	25
Tisztítás	26
Digitális kijelző	30
Karbantartás	37
Újrahasznosítás és hulladékkénti elhelyezés	38
A termék élettartamának vége	38
Hibaelhárítás	39
Mechanika/folyadékáram	39
Elektromosság	41
395/450/470 álló festékszórók alkatrészei	43
395/450 Lo-Cart festékszórók alkatrészei	44
395/450 Hi-Cart festékszórók alkatrészei	45
Szűrő	46
Motor	47
Oldalsó védőburkolat szerelvény	48
395/450/470 Alkatrésztlista	49
Kapcsolási rajzok	50
120 V	50
240/110 V Egyesült Királyság	51
Műszaki adatok	52
65. sz. Kaliforniai Indítvány	53
Standard Graco garancia	54

Lefordított kézikönyvek

A termék lefordított kézikönyveinek digitális verziói megtalálhatók az interneten a www.graco.com/395450manual, vagy az **alábbi nyelvekre mutató hivatkozások** alatt található QR-kód beolvasásával. A rendelkezésre álló fordítások és azok Graco-kézikönyvszámai itt találhatóak.

Angol	X020252EN	Lett	X020252LV
Bolgár	X020252BG	Litván	X020252LT
Cseh	X020252CS	Magyar	X020252HU
Dán	X020252DA	Német	X020252DE
Észt	X020252ET	Norvég	X020252NO
Finn	X020252FI	Olasz	X020252IT
Francia	X020252FR	Portugál	X020252PT
Görög	X020252EL	Román	X020252RO
Holland	X020252NL	Spanyol	X020252ES
Horvát	X020252HR	Svéd	X020252SV
Japán	X020252JA	Szlovák	X020252SK
Kínai	X020252ZH	Szlovén	X020252SL
Koreai	X020252KO	Török	X020252TR
Lengyel	X020252PL		







Nyelvekre mutató hivatkozás

A lefordított kézikönyvek online megtekintéséhez olvassa be a QR-kódot, és keresse meg a megfelelő kézikönyvet a megjelenő weboldalon.



www.graco.com/395450manual

Modellek

	V váltóáram	Modell	Álló 	Lo-Cart 	Hi-Cart 
	120 USA	Ultra® 395	25F503	25F504	25F505
		Ultra 450	25F506	25F507	25F508
		Ultimate™ 395	826313	826314	826315
		Ultimate 450	826316	826317	826318
	230 CEE 7/7	Ultra 395	25F512		25F513
		Ultra 450	25F515		25F516
		Ultra 470	25F526		
	110 Egyesült Királyság	Ultra 395	25F514		
		230 Ázsia/Ausztrália és Új-Zéland	Ultra 395	25F522	
		Ultra 450	25F523		
	100 Japán/Tajvan	Ultra 395	25F521		

Kapcsolódó kézikönyvek

Keresse meg az angol nyelvű kézikönyveket és a rendelkezésre álló fordításokat a www.graco.com című webhelyen.

Angol nyelvű kézikönyv	Leírás
3A6285	Pisztoly – Contractor PC
334599	Szivattyú

Biztonsági jelölések

A berendezésen és a kézikönyvben használt biztonsági jeleket a következő táblázat tartalmazza. Fontos, hogy a táblázatot elolvassa, és megismerje a táblázatban szereplő szimbólumok jelentését.

Szimbólum	Jelentés
	Áramütésveszély
	Belegabalyodás veszélye
	Nem rendeltetésszerű használatból eredő veszélyek
	Tűz és robbanásveszély
	Mozgó alkatrészek által okozott sérülés veszélye
	Bőrbe lövellés veszélye
	Bőrbe lövellés veszélye
	Fröccsenésveszély
	Mérgező folyadékok és gőzök okozta veszélyek

Szimbólum	Jelentés
	Ne helyezze a kezét vagy más testrészét a kimenet közelébe
	Ne tegye a kezét a fúvóka elé
	Szivárgás esetén a kilövellő folyadék sugárát kézzel, egyéb testrészsel, kesztyűvel vagy ronggyal
	Szüntesse meg a tűzforrásokat
	Hajtsa végre a Nyomásmentesítés részben leírtakat
	Földelje le az eszközt
	Olvassa el a kézikönyvet
	Munkaterület szellőztetése
	Viseljen személyes védőfelszerelést



Biztonsági figyelmeztető jelzés

Ez a szimbólum a következőket jelzi: Figyelem! Legyen körültekintő! Keresse meg ezt a szimbólumot a kézikönyvben, amely a fontos biztonsági üzeneteket jelzi.

Általános figyelmeztetések

Általános figyelmeztetések

A következő figyelmeztetések a kézikönyv egészére vonatkoznak. A berendezés használata előtt olvassa el, értse meg és tartsa be a figyelmeztetéseket. A fenti figyelmeztetések be nem tartása súlyos sérülésekhez vezethet.

FIGYELMEZTETÉS



FÖLDELÉS

Ezt a terméket földelni kell. Elektromos rövidzárlat esetén a földelés biztosítja az elektromos áram elvezetését, ezáltal csökkenti az áramütés kockázatát. Ez a termék földelővezetékkel ellátott kábellel és megfelelően földelt csatlakozódugóval van felszerelve. A csatlakozódugót helyesen föszerelt, és a vonatkozó helyi jogszabályoknak megfelelően földelt fali csatlakozóaljzatba kell csatlakoztatni.

- A helytelenül felszerelt földelt csatlakozódugó növeli az áramütés kockázatát.
- Ez a termék 110, 120 vagy 230 V-os névleges feszültséggel működtethető, és az alábbi ábrán látható csatlakozódugóhoz hasonló földelt csatlakozódugóval van ellátva.

120 V
Egyesült
Államok

230 V

230 V
Ausztrália és
Új-Zéland

110 V UK

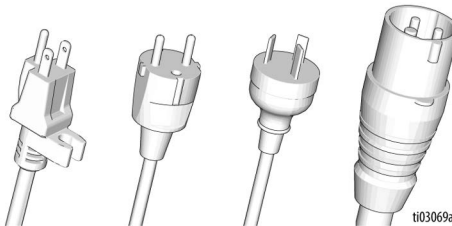

- Csak olyan aljzathoz csatlakoztassa a terméket, amelynek elrendezése megfelel a dugó csatlakozóinak.
- Ne módosítsa a kapott csatlakozódugót; ha nem illeszkedik az aljzathoz, akkor szakképzett villanyszerelővel szereltesse fel a megfelelő aljzatot.
- Ezzel a termékkel együtt ne használjon 3/2-es dugvilla átalakítót.
- Ha a kábel vagy a dugó javításra vagy cserére szorul, akkor a földelővezetékét egyik lapos csatlakozóvéghez sem szabad csatlakoztatni.
- A földelővezeték a zöld vagy sárgán sávos zöld színű külső szigeteléssel ellátott vezeték.
- Ha nem érti pontosan a földelésre vonatkozó utasításokat, vagy nem tudja, hogy a termék megfelelően van-e földelve, akkor ellenőriztesse szakképzett villanyszerelővel vagy szerviztechnikussal.

Hosszabbítókábelek:

- Csak olyan 3 vezetékes, földelt csatlakozójú hosszabbítót használjon, melynek csatlakozóaljzatához csatlakoztatható a termék csatlakozódugója.
- Győződjön meg róla, hogy a hosszabbító nem sérült.
- Ha hosszabbítókábelre van szükség, akkor egy legalább 12 AWG (2,5 mm²) keresztmetszetű vezetékkel kell alkalmazni, amely alkalmas a termék által felvett áram vezetésére. Az alulméretezett vezeték a hálózati feszültség esését, a teljesítmény csökkenését és a berendezés túlmelegedését okozhatja.



FIGYELMEZTETÉS



TŰZ- ÉS ROBBANÁSVESZÉLY

A robbanásveszélyes gőzök – úgymint az oldószerből és festékekből eredő gőzök – gyulladást vagy robbanást idézhetnek elő a munkavégzés helyén. A tűz és robbanás elkerülése érdekében:



- Gyúlékony vagy éghető anyagot ne szórjon nyílt láng vagy egyéb tűzforrás, például cigaretta, motor és elektromos berendezések közelében.
- A berendezésen áthaladó festék vagy oldószer statikus elektromosságot hozhat létre. Festék- vagy oldószergőzök jelenlétében az elektrosztatikusság robbanást vagy tüzet okozhat. A szóróberendezés minden alkatrészét, beleértve a szivattyút, a tömlőszerelvényt, a szórópisztolyt és a szórás területén, valamint a körülötte lévő tárgyakat megfelelő földeléssel kell védeni a statikus kisüléssel és szikrákkal szemben. Használjon Graco vezető vagy földelt nagynyomású levegő nélküli festékszóró tömlőket.
- Ellenőrizze, hogy minden tároló- és gyűjtőrendszer földelve van-e a statikus kisülés megelőzése érdekében. Csak antisztatikus vagy vezetőképes tartálybélést használjon.
- A berendezést földelt dugaszolóaljzathoz csatlakoztassa, és földelt hosszabbító kábelt használjon. Ne használjon 3-2-es csatlakozóaljzat adaptert.
- Ne használjon halogénezett szénhidrogéneket tartalmazó festéket vagy oldószert.
- Szűk térben ne szórjon gyúlékony vagy robbanásveszélyes anyagot.
- Biztosítson megfelelő szellőztetést a munkavégzés helyén. Biztosítson megfelelő friss levegőáramlást a munkavégzés helyén.
- A festékszóró gyűjtőszikrát kelt. A szivattyúegységet a szórás, öblítés, tisztítás vagy a karbantartás ideje alatt jól szellőzött helyen, a szórási területtől legalább 6,1 m-es távolságban kell tartani. Ne szórjon festéket a szivattyúegységre.
- A szórás területén tilos a dohányzás, illetve tilos a szórás szikra vagy nyílt láng jelenlétében.
- A munkavégzés területén ne kapcsoljon be motorokat, villanykapcsolókat vagy hasonló szikrát létrehozó berendezéseket.
- Ne csatlakoztassa vagy húzza ki a tápkábelt, ha gyúlékony gőzök vannak jelen.
- **Azonnal kapcsolja ki a berendezést**, ha sztatikus szikra keletkezik vagy áramütést érez. Tilos a berendezést használni a hiba okának megállapításáig és kijavításáig.
- Tartsa tisztán a munkavégzés helyét és távolítsa el a festék-, illetve oldószerdobozokat, rongyhulladékokat vagy egyéb gyúlékony anyagokat.
- Legyen tisztában a szórt festékek és oldószerek összetételével. Olvassa el a festékekhez, illetve oldószerekhez mellékelt összes termékbiztonsági adatlapot (SDS). Tartsa be a festék, illetve az oldószer gyártójának biztonságra vonatkozó utasításait.
- A munkavégzés helyén működőképes tűzoltó készüléket kell tartani.



ÁRAMÜTÉS VESZÉLYE

Ezt a berendezést földelni kell. A nem megfelelő földelés, összeszerelés, illetve használat áramütéshez vezethet.



- Javítás előtt kapcsolja ki a szerszámot, a hálózati csatlakozókábel csatlakozódugóját pedig húzza ki a csatlakozóaljzathoz.
- Kizárólag földelt aljzatba dugja.
- Kizárólag 3 eres hosszabbítókábel használjon.
- Ellenőrizze, hogy a táp- és a hosszabbítókábelben épek-e a földelés csatlakozóvillái.
- Ne tegye ki esőnek. Belső térben tárolja.
- Kizárólag egy hivatalos szervizközpont végezheti a sérült hálózati csatlakozókábel cseréjét.

Általános figyelmeztetések

FIGYELMEZTETÉS



BŐRBE LÖVELLÉS VESZÉLYE

A magasnyomású kilövellt sugár toxinokat lövellhet testébe, súlyos sérüléseket okozva. Bőrbe lövellés esetén **azonnal kérjen sebészeti kezelést.**



- Ne fordítsa a festékszórót emberek vagy állatok irányába.
- Tartsa távol kezeit és testét a kilövellő sugártól. Ne próbálja, például, testrészeivel bedugni az esetleges lyukakat.



- Mindig használja a szórófejtvédőt. Ne fújjon úgy, hogy nincs felhelyezve a szórófejtvédő.
- Graco festékszóró fúvókákat használjon.



- A festékszóró fúvókák tisztításakor és cseréjekor legyen elővigyázatos. Ha a szórófej használat közben eldugul, akkor kövesse a **Nyomásmentesítési eljárás**, 15. oldal, a szerszám kikapcsolásához és nyomásmentesítéséhez, mielőtt kiszereelné a szórófejet tisztításhoz.



- A berendezés a lekapcsolás után is nyomás alatt marad. Ne hagyja a feszültség vagy nyomás alatt lévő berendezést felügyelet nélkül. Ha a berendezést őrizenlenül hagyja vagy nem használja, illetve szervizelés, tisztítás és az alkatrészek eltávolítása előtt kövesse a **Nyomásmentesítési eljárás**, 15. oldal.

- Ellenőrizze a tömlőket és az alkatrészek állapotát. A sérült tömlőket és alkatrészeket cserélje ki.

- Ez a rendszer 22,8 MPa (228 bar; 3300 psi) nyomás előállítására képes. Legalább 22,8 MPa (228 bar; 3300 psi) névleges nyomásra tervezett Graco cserealkatrészeket és tartozékokat használjon.

- Ha nem használja a szórót, biztosítsa az indítószerveket. Ellenőrizze a biztosítószerveket megfelelő működését.

- Bekapcsolás előtt ellenőrizze a csatlakozásokat.

- Tanulja meg gyorsan kikapcsolni és nyomásmentesíteni a berendezést. Alaposan ismerje meg a kezelőszerveket.



NEM RENDELTETÉSSZERŰ HASZNÁLATBÓL EREDŐ VESZÉLYEK

A nem rendeltetésszerű használat halált vagy súlyos sérüléseket okozhat.

- Festés közben mindig viseljen megfelelő védőkesztyűt, szemvédőt és légzőkészüléket vagy védőmaszkot.

- Ne használja a szerszámot gyerekek közelében. Tartsa távol a gyerekeket a szerszámtól.

- Ne hajoljon ki túlzottan, és ne álljon instabil felületen. Minden pillanatban biztosítsa a megfelelő testtartást és egyensúlyt.

- Legyen éber, és figyeljen oda festés közben.

- Ne használja a készüléket, ha fáradt, vagy gyógyszerek, illetve alkohol hatása alatt áll.

- A tömlőket ne görbítse el és ne hajlítsa egymásra.

- Ne használja a tömlőt a Graco által meghatározott értékeknél magasabb hőmérsékleten vagy nyomáson.

- Ne húzza és ne emelje fel a berendezést a tömlőnél fogva.

- Ne szórjon 7,6 m-nél (25 ft) rövidebb tömlővel.

- A terméken tilos módosítást vagy változtatást végrehajtani. Bármilyen módosítás érvénytelenítheti a hatósági engedélyeket, és veszélyes helyzeteket hozhat létre.

- Győződjön meg róla, hogy minden berendezés műszaki jellemzői megfelelnek annak a környezetnek, amelyben használja.



FIGYELMEZTETÉS



TÚLYOMÁSOS ALUMÍNIUM ALKATRÉSZEK HASZNÁLATÁBÓL EREDŐ VESZÉLYEK

A nyomás alatti szerszámokban használt alumíniummal inkompatibilis folyadékok használata kémiai reakciókat indíthat be, és a szerszám károsodását okozhatja. Ha nem tartja be ezt a figyelmeztetést halál, súlyos sérülések és anyagi károk veszélye áll fenn.

- Ne használjon 1,1,1-triklórétánt, metilén-kloridot vagy egyéb halogénezett szerves oldószert, vagy ilyen oldószert tartalmazó folyadékokat.
- Ne használjon klórtartalmú fehérítőt.
- További folyadékok is tartalmazhatnak olyan vegyi anyagokat, amelyek reakcióba léphetnek az alumíniummal. A kompatibilitás ellenőrzése érdekében vegye fel a kapcsolatot a kérdéses anyag forgalmazójával.



MOZGÓ ALKATRÉSZEK ÁLTAL OKOZOTT SÉRÜLÉS VESZÉLYE

A mozgó alkatrészek becsíphetik, megvághatják vagy levághatják az ujjakat és más testrészeket.



- Tartson biztonságos távolságot a mozgó alkatrészekről.
- Tilos a berendezést védőelemek vagy borítók nélkül üzemeltetni.
- A berendezés előzetes figyelmeztetés nélkül működésbe léphet. A berendezés ellenőrzése, mozgatása vagy javítása előtt hajtsa végre a **Nyomásmentesítési eljárás** fejezetében leírt műveleteket, és minden feszültségforrásról válassza le a berendezést.



MÉRGEZŐ FOLYADÉKOK VAGY GŐZÖK OKOZTA VESZÉLYEK

A szembe, bőrre került, lenyelt vagy belélegzett mérgező folyadékok, illetve gőzök súlyos vagy akár halálos kimenetelű sérüléseket okozhat.

- A használt folyadékok veszélyeire vonatkozó információkért olvassa el a termékbiztonsági adatlapokat (Safety Data Sheet - SDS).
- A veszélyes folyadékokat előírás szerinti tartályban tárolja, és az előírásoknak megfelelően gondoskodjon semlegesítésükről.



SZEMÉLYI VÉDŐFELSZERELÉSEK

A súlyos sérülések (szemsérülés, mérgező gőzök belélegzése, égési sérülés, halláskárosodás) elkerülése érdekében, ha a szerszám működési területén belül tartózkodik, viseljen megfelelő védőfelszerelést. Ilyen védőfelszerelések a következők (a teljesség igénye nélkül):

- Védőszemüveg és fülvédő.
- A folyadék- és oldószer-gyártó javaslatainak megfelelő légzőkészülék, védőruházat és védőkesztyű.

Lo-Cart modellek

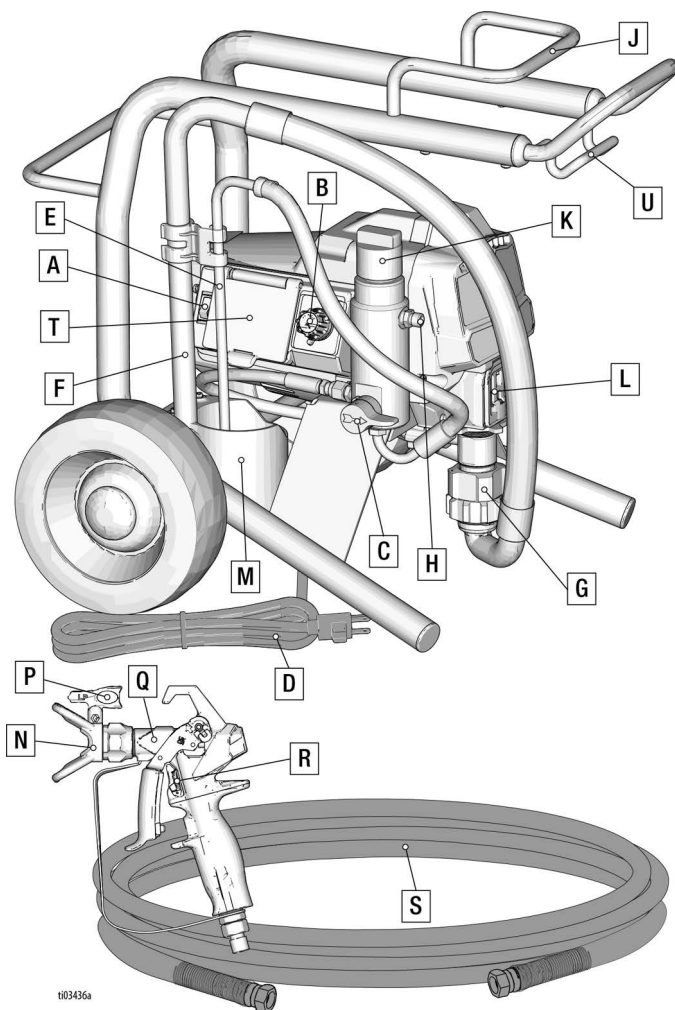

tt03436a

A	ON/OFF (BE/KI) kapcsoló
B	Nyomásszabályozás
C	Töltőszelep
D	Hálózati csatlakozókábel
E	Úritőcső
F	Folyadékbeömlő
G	Szivattyú
H	Folyadék kimeneti nyílás
J	Tömlőakasztó
K	Festékszóró szűrő hozzáférés

L	Ujjvédő / TSL-betöltési pont
M	Csepegtetőcsésze
N	Szórófejvédő
P	Festékszóró fúvóka
Q	Pisztoly
R	Ravaszbiztosító
S	Levegő nélküli tömlő
T	Kijelző (450/470-es modellek)
U	Tartályakasztó
	Típus-/sorozatszámcímké (nincs ábrázolva, a berendezés alján található.)

Alkatrészek azonosítása

Hi-Cart modellek

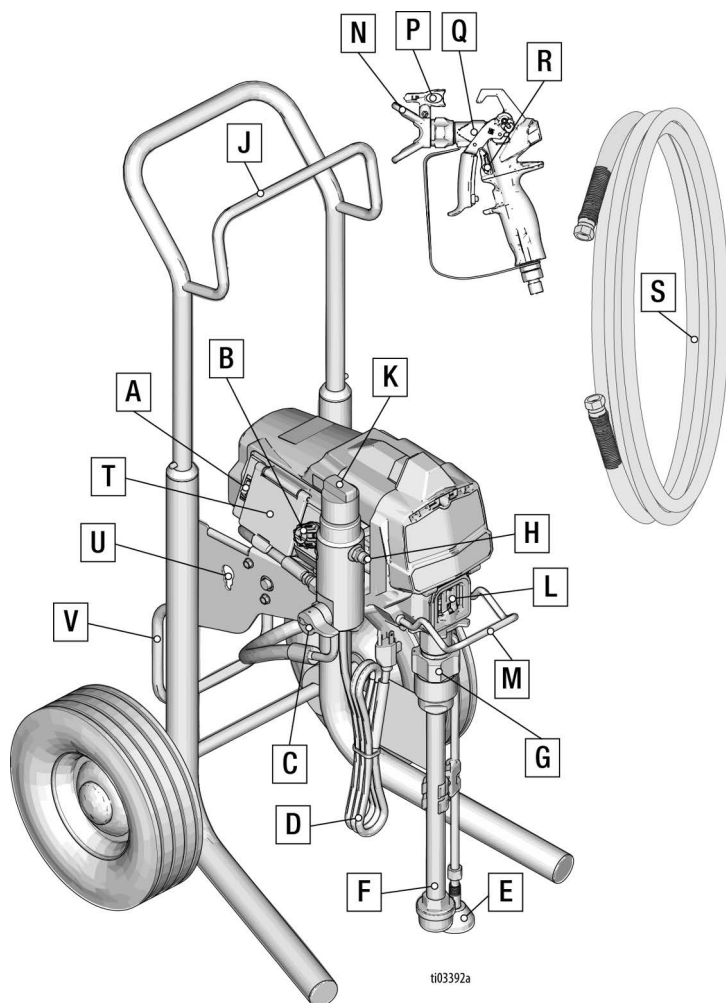





ti03392a

A	ON/OFF (BE/KI) kapcsoló
B	Nyomásszabályozás
C	Töltőszelep
D	Hálózati csatlakozókábel
E	Úritőcső
F	Folyadékbeömlő
G	Szivattyú
H	Folyadék kimeneti nyílás
J	Tömlőakasztó
K	Festékszóró szűrő hozzáférés
L	Ujjvédő / TSL-betöltési pont

M	Tartályakasztó
N	Szórófejvédő
P	Festékszóró fúvóka
Q	Pisztoly
R	Ravaszbiztosító
S	Levegő nélküli tömlő
T	Kijelző (450/470-es modellek)
U	Rúdbeállító eszköz
V	Támasztóláb
	Típus-/sorozatszám-címke (nincs ábrázolva, a berendezés alján található.)

Földelés

				
<p>A berendezést a statikus kisülés és elektromos áramütés kockázatának csökkentése érdekében földelni kell. Elektromos vagy sztatikus szikra hatására a gázok és gőzök meggyulladhatnak, illetve robbanhatnak. A helytelen földelés elektromos áramütést okozhat. A jó földelés vezetékét biztosít az elektromos áram elvezetéséhez.</p>				

Ez a fertőtlenítősűrő földvezetékekkel ellátott hálózati csatlakozókábellel és megfelelően földelt csatlakozódugóval rendelkezik.

A csatlakozódugót helyesen fűszerelt és a vonatkozó helyi előírásoknak megfelelően földelt fali csatlakozóaljzatba kell csatlakoztatni.

Ne módosítsa a kapott csatlakozódugót; ha nem illeszkedik az aljzathoz, akkor szakképzett villanyszerelővel szereltesse fel a megfelelő aljzatot.

Hosszabbítókábelek

Csak ép földelési csatlakozóval rendelkező hosszabbító-vezeték használjon. Amennyiben hosszabbítókábelt kell igénybe vennie, legalább 3 eres, 2,5 mm²-es (12 AWG) keresztmetszetű kábelt használjon.

MEGJEGYZÉS: A kisebb töltő vagy a nagyobb hosszabbító csökkentheti a szórási teljesítményt.

Tartályok

Oldószer és olajfesték alapú folyadékok: kövesse a helyi előírásokat. Kizárólag földelt felületen, pl. betonon álló fémvödröt használjon.

Tilos a vödröt olyan szigetelő felületre, pl. papírra vagy kartonpapírra helyezni, amely nem teszi lehetővé a földelést.

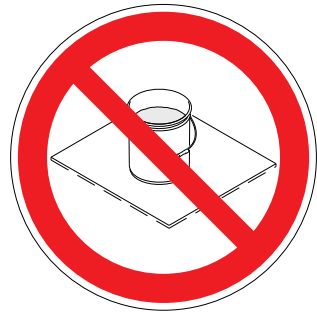

Földelés

Fémvödör használatakor minden esetben földelést kell kialakítani: csatlakoztasson egy földelővezeték a vödörhöz.

A földelővezeték egyik végét csatlakoztassa a vödörhöz, a másik végét pedig egy valódi földeléshez, pl. egy fém vízvezetékcsőhöz.

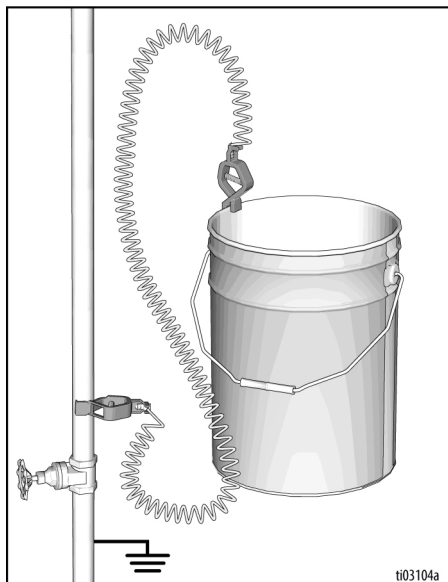

Ahhoz, hogy öblítéskor és nyomásmentesítéskor a földelés folytonos maradjon, a festékszóró pisztoly fém részét tartsa a földelt fémvödör oldalához, majd nyomja meg a ravaszt.

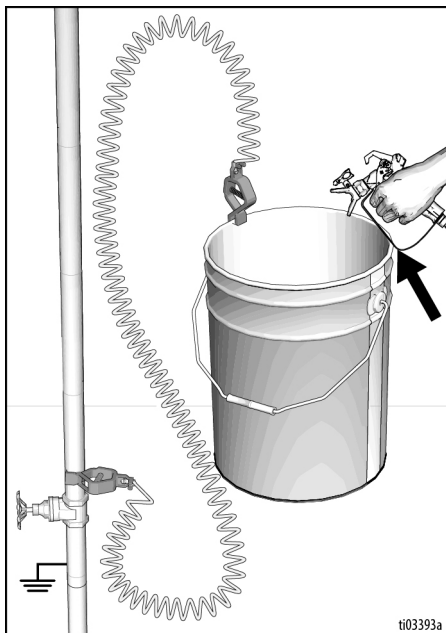

Nyomásmentesítési eljárás



Amikor e szimbólumot látja, kövesse a Nyomásmentesítési eljárás utasításait.

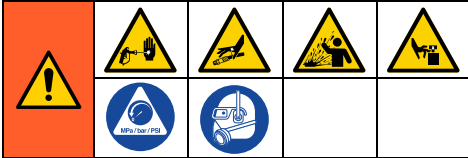

Ez a berendezés mindaddig nyomás alatt marad, amíg manuálisan nem mentesítik a nyomástól. A nyomás alatt lévő folyadék által okozott súlyos sérülések, például bőr alá fecskendezés, a folyadék kifröccsenése és a mozgó alkatrészek által okozott sérülések megelőzése érdekében mindig hajtja végre a nyomásmentesítési eljárást, amikor abbahagyja a szórást, vagy amikor a berendezés tisztítására, ellenőrzésére vagy javítására készül.

1. Biztosítsa be a ravaszbiztosítót.

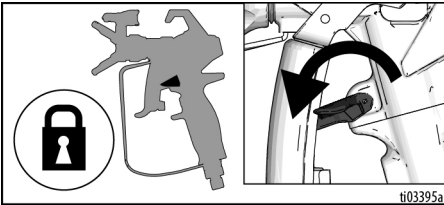

2. Kapcsolja az ON/OFF (BE/KI) kapcsolót **OFF** (KI) állásba. Várjon 60 másodpercig, hogy a berendezésben teljesen megszűnjön az elektromos feszültség.

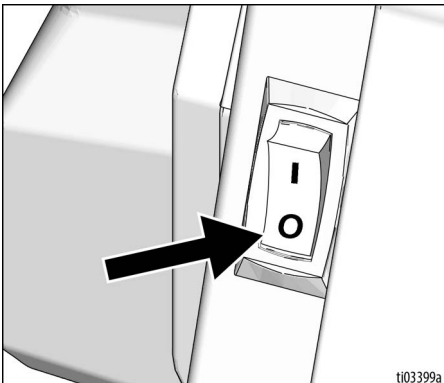

3. Állítsa a nyomásszabályozót a legalacsonyabb értékre.



4. Tegye a leeresztőcsövet egy tartályba. Fordítsa a töltőszelepet a vízszintes **TÖLTÉS** állásba. Hagyja a töltőszelepet alsó (töltés állásban) a következő szórásig.

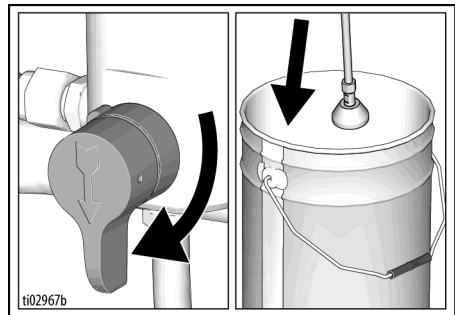

Nyomásmentesítési eljárás

5. Nyomja a pisztoly fém részét szorosan egy földelt fémtartály falához. Oldja ki a ravaszzárat és a ravasz meghúzásával végezzen nyomásmentesítést.

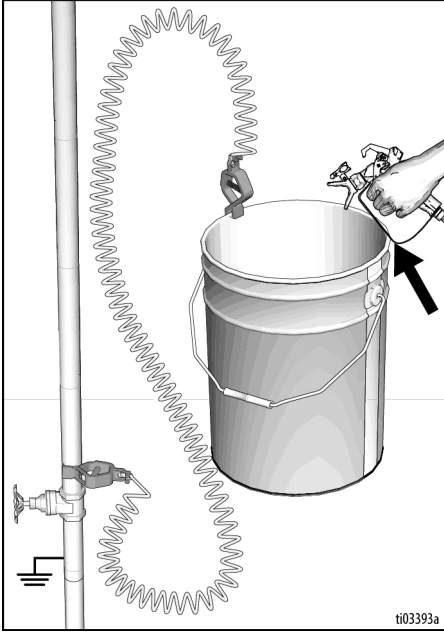

6. Biztosítsa be a ravaszbiztosítót.
7. Ha feltételezhető, hogy a szórófüvőka vagy a tömlő eltömődött, vagy a nyomás nincs teljesen megszüntetve:
- Egy villáskulcsot használva **NAGYON LASSAN** lazítsa meg a szórófejvédő rögzítőanyáját vagy a tömlő csatlakozóját a nyomás fokozatos csökkentéséhez.
 - Egy villáskulcsot használva lazítsa meg teljesen az anyát, illetve a csatlakozót.
 - Tisztítsa meg a szórófejet vagy a tömlőt az akadálytól.

Ravaszbiztosító

<p>Ha a festékszórót nem használják, ezért leállítják vagy őrizetlenül hagyják, akkor a sérülések megelőzése érdekében mindig biztosítani kell a pisztoly ravaszát.</p>				

A szórás befejezésekor mindig zárja a ravaszzárat. Ezáltal elkerülheti a pisztoly leesésekor vagy ütdésekör bekövetkezheto akaratlan indítást.

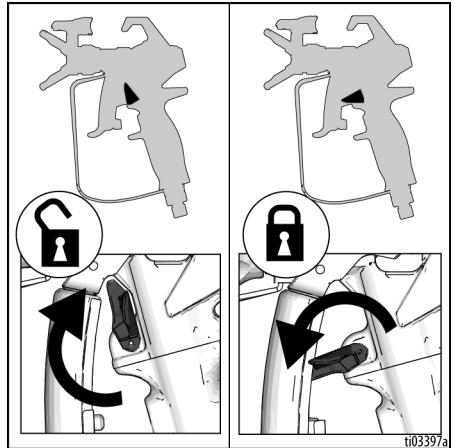

Beállítás

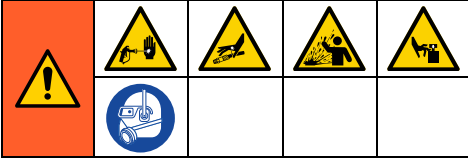

A szóróberendezés első alkalommal történő kicsomagolásakor vagy egy hosszabb tárolást követően hajtsa végre az üzembe helyezés lépéseit. Ha a berendezést először állítja össze, távolítsa el a szállításhoz a folyadékkimenetbe helyezett dugót. A szóróberendezés Pump Armor™ tároló- és tisztítófolyadékkal van feltöltve.

1. A folyadékkimenetre csatlakoztasson egy levegő nélküli Graco tömlőt. Két csavarkulccsal erősen húzza meg.

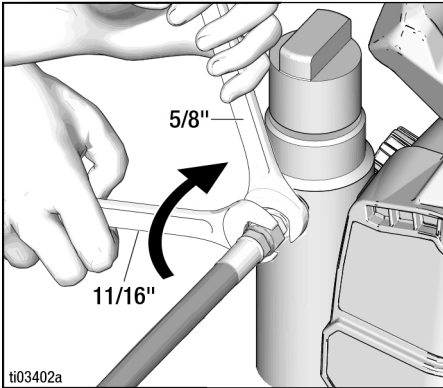

2. Csatlakoztassa a cső másik végét a szórópisztolyhoz.

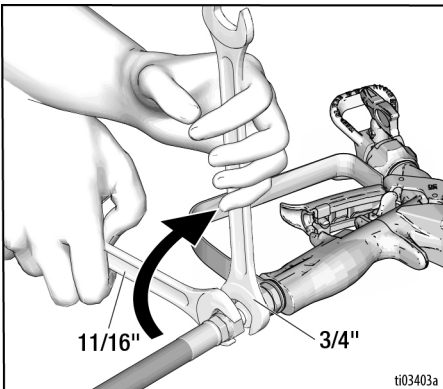

3. Két csavarkulccsal erősen húzza meg.
4. Biztosítsa be a ravaszszárat.

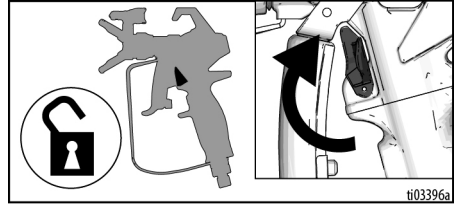

5. Távolítsa el a szórófejvédőt.

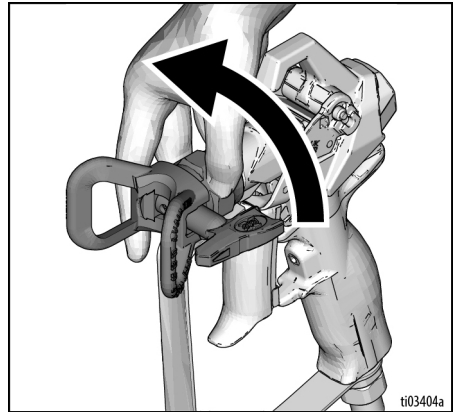

6. Hosszabb tárolás után ellenőrizze, hogy a bemeneti szűrő nincs-e eltömődve, vagy van-e benne szennyeződés.

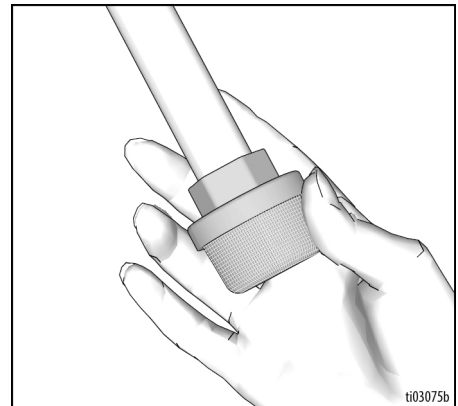

Beállítás

7. Töltse fel a tömítőanyagát Throat Seal Liquid™ (TSL) folyadékkal a korai elhasználódás megakadályozása érdekében. Ezt naponta, illetve minden festékszórás alkalmával ismételje meg.

- a. Helyezze a TSL folyadékot tartalmazó palack száját a szóró elején található rács felső középső nyílásába.
- b. Nyomja meg a palackot és adagoljon a szivattyúrúd és a tömszelence tömitése közötti tér feltöltéséhez elegendő mennyiségű TSL-folyadékot a berendezésbe.

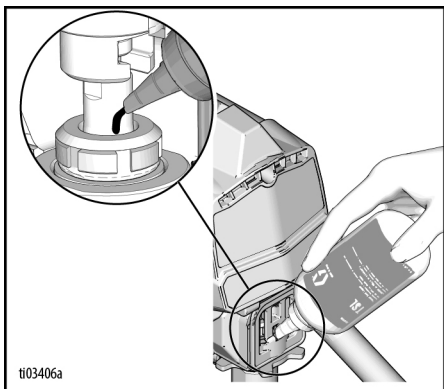

8. Győződjön meg róla, hogy az ON/OFF kapcsoló **OFF** (KI), a nyomákszabályzó (B) szintén **OFF** (KI) állásban van-e.

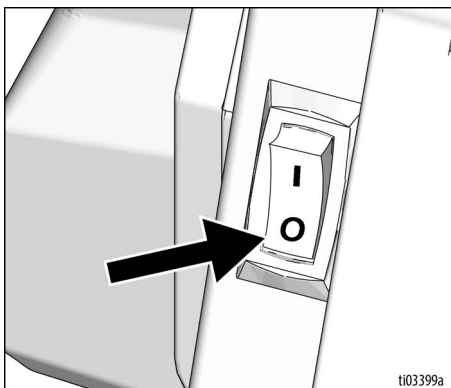

9. A hálózati csatlakozókábelt dugja egy megfelelően földelt aljzatba.

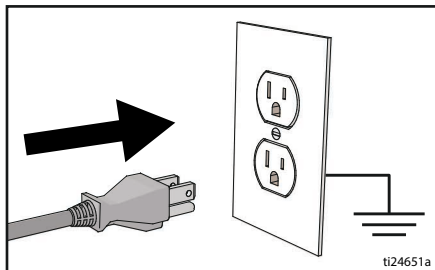

10. Fordítsa a töltőszelveget a vízszintes **TÖLTÉS** állásba.

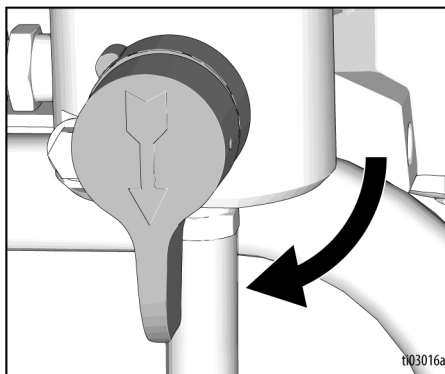

11. Tegye a folyadékbeszívó és az ürítőcsövet egy öblítőfolyadékkal részlegesen feltöltött földelt fémtartályba. Lásd a **Földelés**, 13. oldal.

MEGJEGYZÉS: Ellenőrizze, hogy az öblítőfolyadék kompatibilis-e a permetezni kívánt folyadékkal. Előfordulhat, hogy egy kompatibilis oldószerrel egy második öblítésre is szükség lesz. Latex festékekhez vizet, olajalapú festékekhez kompatibilis folyadékot használjon.

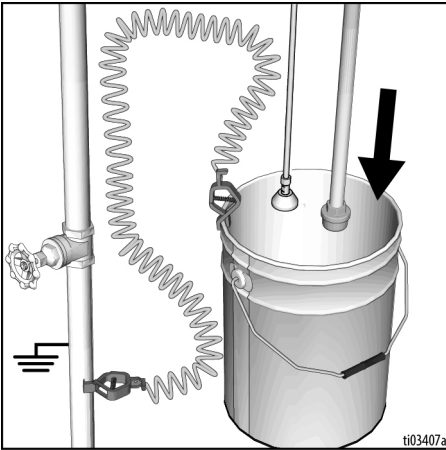

12. Állítsa a nyomásszabályozót a legalacsonyabb értékre.

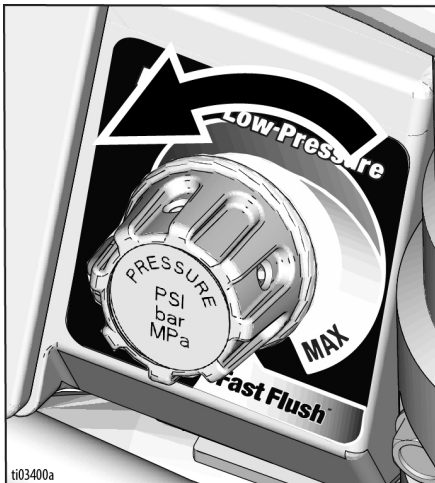

13. Kapcsolja az ON/OFF (BE/KI) kapcsolót **ON** (BE) állásba.

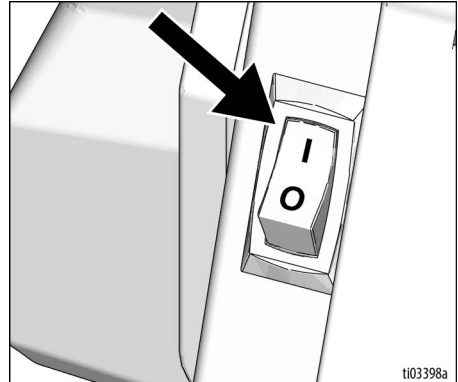

14. Növelje a nyomást 1/2 fordulattal a motor indításához. Hagyja, hogy a folyadékot a szórófejen keresztül egy percnél tovább öblítse.



Beállítás

15. Nyomja a pisztoly fém részét szorosan egy földelt fémtartály falához. Oldja ki a ravaszbiztosítót, és húzza meg a ravaszt.

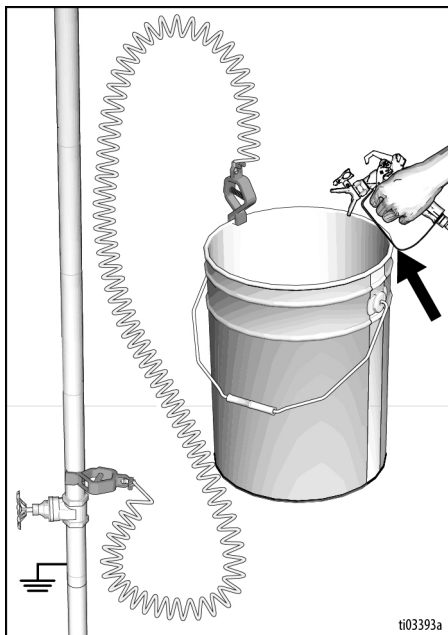

16. Miközben meghúzva tartja a pisztoly ravaszt, fordítsa vízszintesen a töltőszelepet a SZÓRÁSI helyzetbe. Öblítse tisztára.

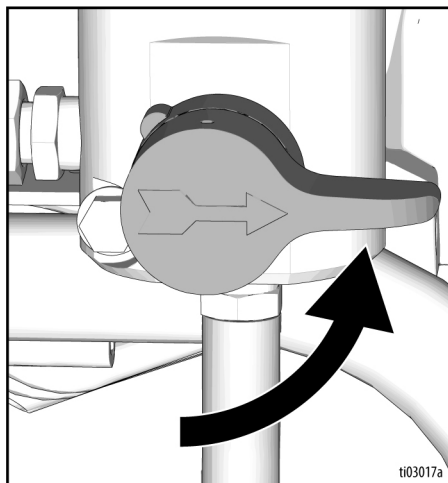

17. Engedje el a ravaszt, és akassza be a ravaszzárat.

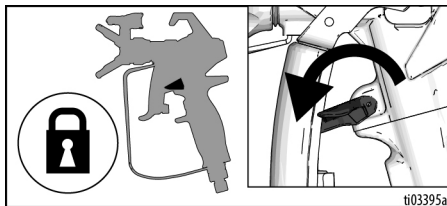

18. Kapcsolja az ON/OFF (BE/KI) kapcsolót **OFF (KI)** állásba.

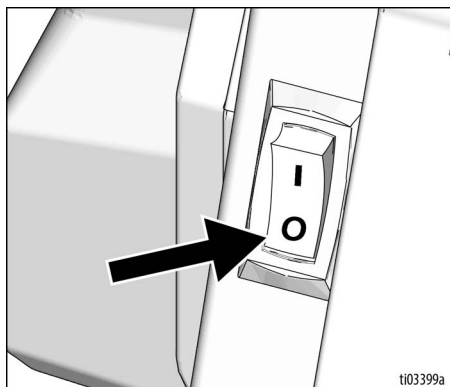

19. Ha az eredeti öblítőfolyadék nem kompatibilis a szórandó festékkel, akkor egy második öblítést kell végeznie. Ismétlje meg a 11–18. lépést.
20. A szóró ezzel készen áll az indításra.

Beindítás

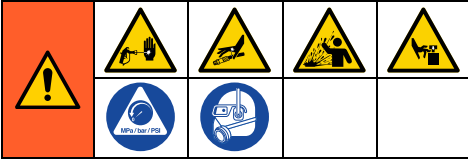

1. Hajtsa végre a **Nyomásmentesítési eljárás**, 15. oldal.
2. Állítsa a nyomásszabályozót a legalacsonyabb értékre.

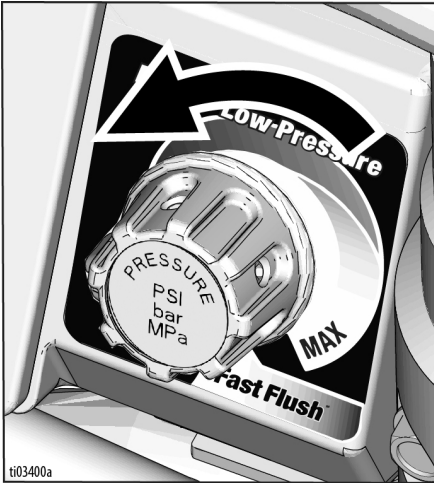

3. Távolítsa el a szórófejedőt.

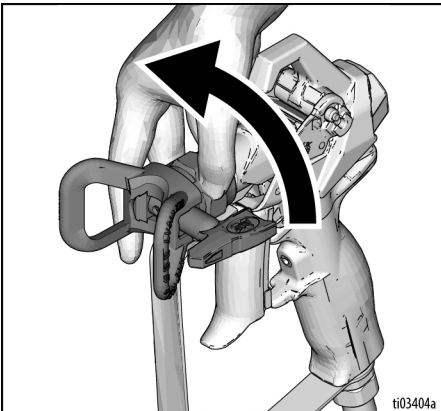

4. Kapcsolja az ON/OFF (BE/KI) kapcsolót **ON (BE)** állásba.

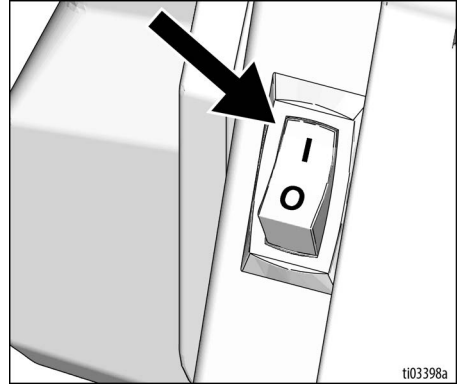

5. Helyezze a folyadékbeszívó csövet a festékes tartályba. Helyezze az ürítőcsövet egy hulladékgyűjtő tartályba.

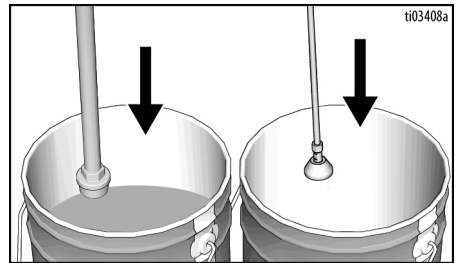

Beindítás

6. Növelje a nyomást 1/2 fordulattal a motor indításához. Keringtesse a festéket a rendszerben, amíg a festék meg nem jelenik a leeresztőcsőnél.



7. Oldja ki a ravaszbiztosítót.

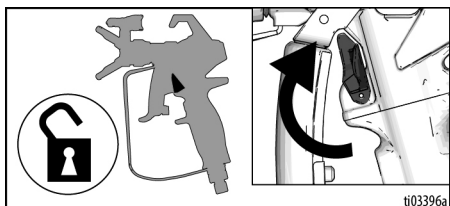

8. Tartsa a pisztolyt egy földelt fém hulladékgyűjtő edénybe.

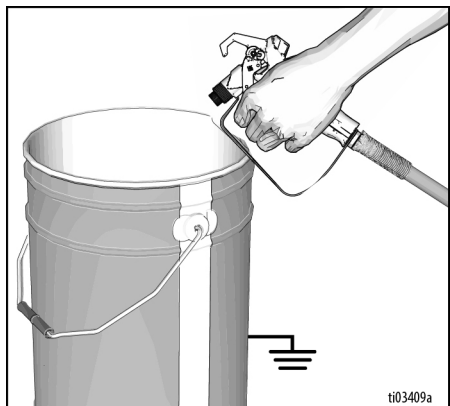

9. Miközben meghúzza tartja a pisztoly ravaszt, fordítsa vízszintesen a töltőzelepet a SZÓRÁSI helyzetbe. Tartsa a pisztolyt meghúzott ravasszal legalább egy percig vagy 10 másodpercig a festék megjelenése után.

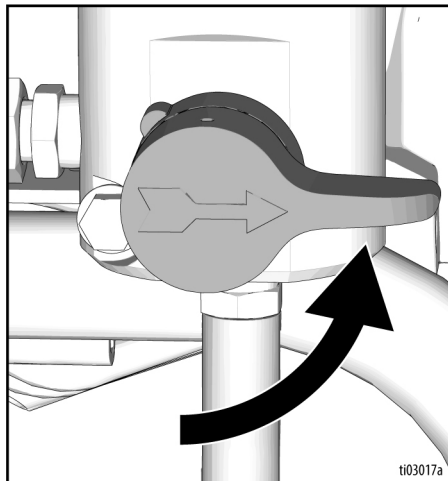

10. Engedje el a ravaszt, és akassza be a ravaszzárat.



A magasnyomású kilővelt sugár toxinokat lövellhet testébe, súlyos sérüléseket okozva. Ne fogja be a szivárgást kézzel vagy ronggyal.

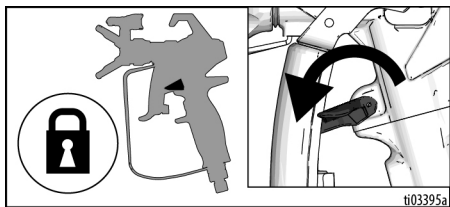

11. Szivárgások szempontjából ellenőrizze a levegő nélküli tömlő csatlakozásait. Szivárgás esetén, végezze el a **Nyomásmentesítési eljárást**, 15. oldal. oldal, majd húzza meg az összes csatlakozást és ismételje meg a **Beindítás** című részben leírt eljárást. Ha nincs szivárgás, folytassa a **Használat**, 23. oldal.

Használat

Szórófej felszerelése



A súlyos sérülések, például a folyadéknak bőr alá kerülése okozta sérülések megelőzése érdekében ne tegye a kezét a szórófej elé, amikor a szórófúvókát vagy a szórófejt védőt felszereli.

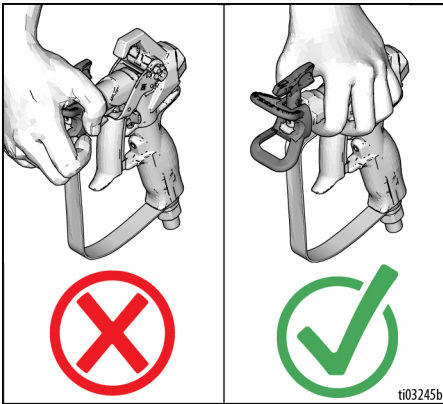

1. Hajtsa végre a **Nyomásmentesítési eljárás**, 15. oldal.
2. A szórófej fúvók (A) segítségével dugja a OneSeal™ tömitést (B) és a fúvóka ülést a szórófejt védőbe (C).

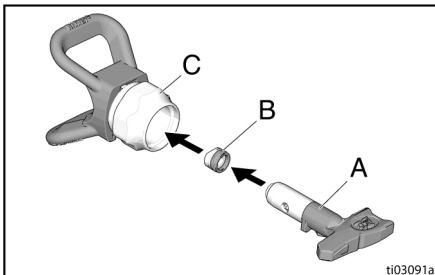

3. Tegye be a szórófejt.

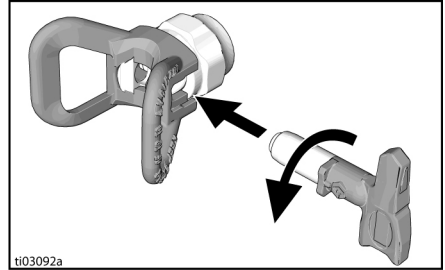

4. Az így összeszerelt részt csavarja rá a pisztolyra. Szorítsa meg.

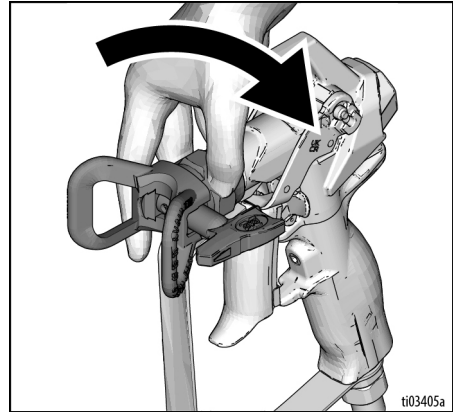

A szórás beállítása

1. Nyomásmentesítsen. Kövesse a **Nyomásmentesítési eljárás**, 15. oldal.
2. Biztosítsa be a ravaszzárat.
3. Lazítsa meg a szórófejvédő rögzítőanyáját.
4. Vízszintes szórás kép szórásához állítsa a szórófejvédőt vízszintesre illetve függőlegesre a függőleges szórás kép szórásához.

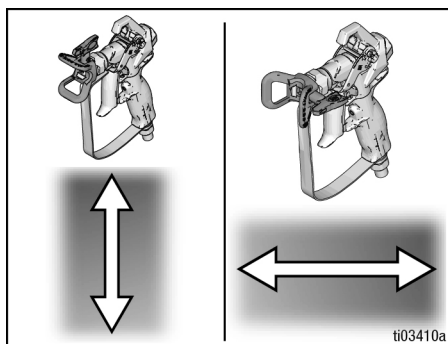

5. A kívánt helyzetbe állítást követően húzza meg kézzel a szórófejvédő rögzítőanyáját.

Szórás

Az alacsony nyomású, megfordítható RAC X™ LP alacsony nyomású megfordítható festékszóró fúvóka használata esetén a szórási nyomás csökkenthető. Az alacsonyabb nyomású szórás kevesebb mellészórást eredményez, és növeli a festékszóró fúvóka élettartamát. Állítsa be a szórási nyomást, hogy a mellészórás minimális legyen.

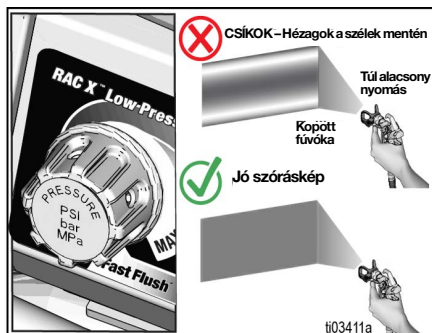

1. Végezzen próbafújást. A nyomás növelésével küszöbölje ki a vastag széleket.

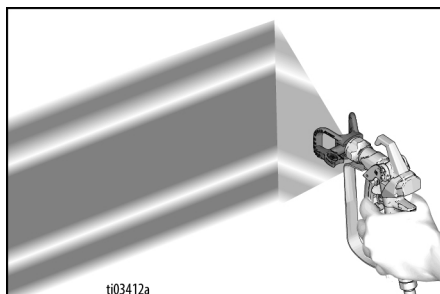

- Ha a vastag széleket nem lehet a nyomás szabályozásával megszüntetni, használjon kisebb méretű szórófejet.
- Tartsa a pisztolyt merőlegesen, 25–30 cm-re (10–12 in) a felülettől. Szórjon oda-vissza; 50%-os átfedéssel.

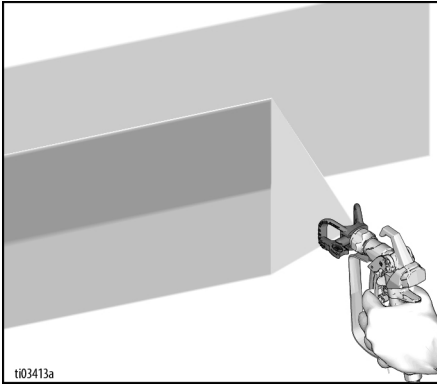

- A pisztoly ravaszát mozgatas után húzza meg. Megállás előtt pedig engedje el. A szórásra vonatkozó további tudnivalók a pisztoly saját útmutatójában található.

Eldugult szórófej tisztítása



A sérülések elkerülése érdekében sohasem irányítsa a pisztolyt a kezére vagy egy rongyra!

- Engedje el a ravaszt. Biztosítsa be a ravaszbiztosítót. Fordítsa a szórófejet KITISZTÍTÁS állásba. Oldja ki a ravaszbiztosítót. A dugulás megszüntetéséhez húzza meg a pisztoly ravaszát, és irányítsa egy hulladékgyűjtőbe.

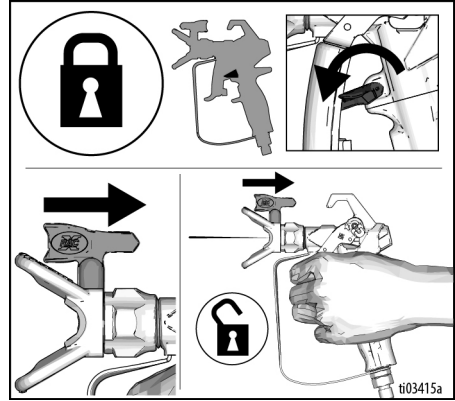

- Biztosítsa be a ravaszrát. Fordítsa vissza a szórófúvókát a SZÓRÁS állásba. Oldja ki a ravaszbiztosítót, és folytassa a szórást.

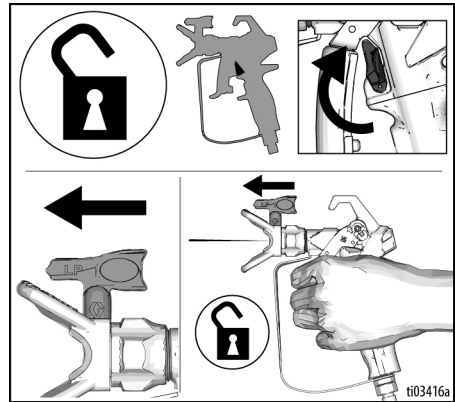

- MEGJEGYZÉS:** Ha a szórófúvóka még mindig el van dugulva, ismétlje meg az 1. és 2. lépést. Ha még mindig el van dugulva, cserélje ki a szórófúvókát.

Tisztítás

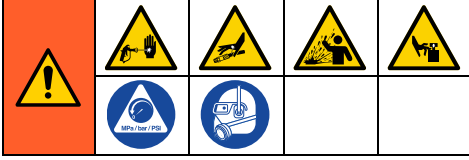

1. Hajtsa végre a **Nyomásmentesítési eljárás**, 15. oldal.
2. Szerelje le a szórófejvédőt és a szórófejet. További tudnivalók a pisztoly saját útmutatójában találhatóak.

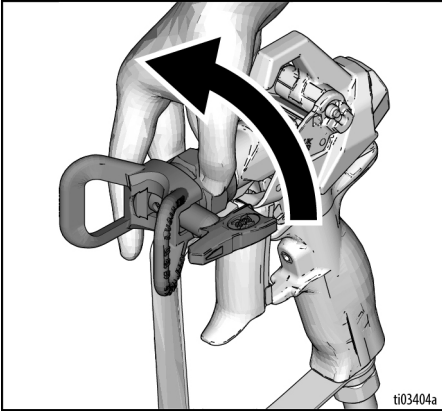

3. Vegye ki a folyadékcsívó és a leeresztőcsövet a festékből, a festéket törölje le róluk.

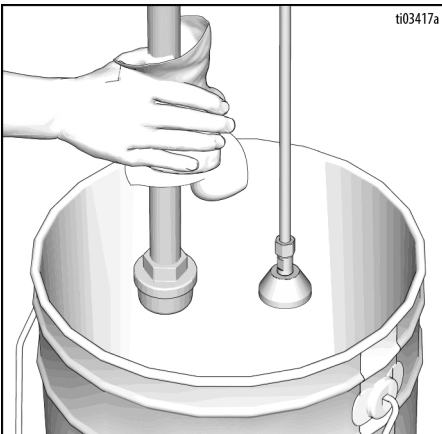

4. Tegye a folyadékbeszívó csövet öblítőfolyadékba. Vízbázisú festékekhez vizet, olajbázisú festékekhez kompatibilis folyadékot használjon. Helyezze az ürítőcsövet egy hulladékgyűjtő tartályba.

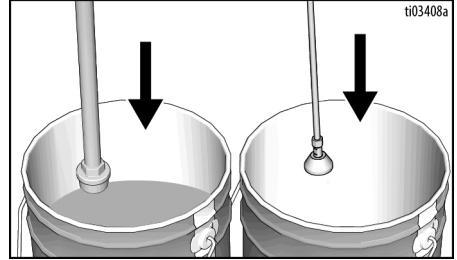

5. Fordítsa a töltőszелеpet a vízszintes **TÖLTÉS** állásba.

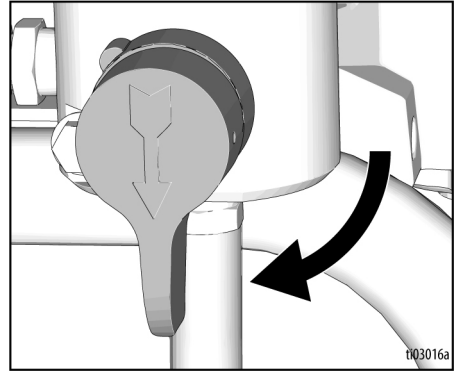

6. Fordítsa a nyomásszabályozó gombot a **FastFlush™** beállításra.

MEGJEGYZÉS: Észrevehetően érezni fogja a gomb reteszelését, és a kijelzőn a „FLUSH” felirat villog, amikor a FastFlush funkció be van kapcsolva. További információkért lásd: **FastFlush™**, 32. oldal.

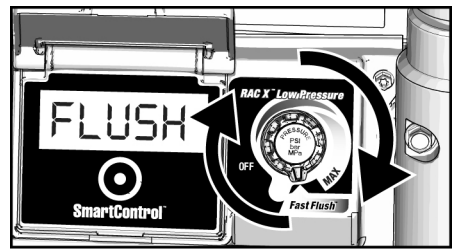

7. Oldja ki a ravaszzárat. Tartsa a pisztolyt egy földelt fémvödörbe. Tartsa meghúzva a ravaszt.

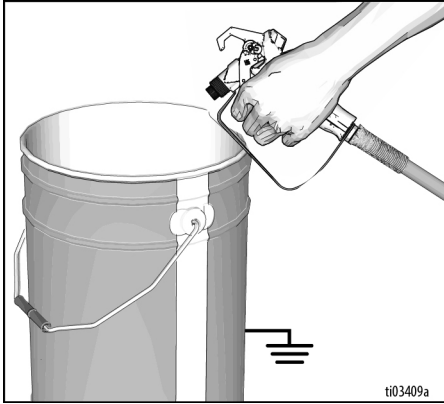
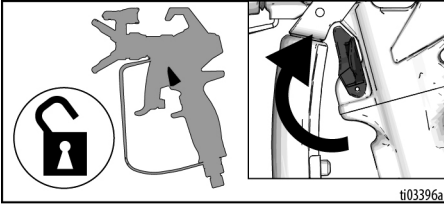

8. Miközben meghúzza tartja a pisztoly ravaszt, fordítsa a töltő szelepet a SZÓRÁS helyzetbe. Tartsa lenyomva a pisztoly ravaszát egy percig, vagy amíg az öblítőfolyadék átlátszóvá nem válik a hulladéktartályban.

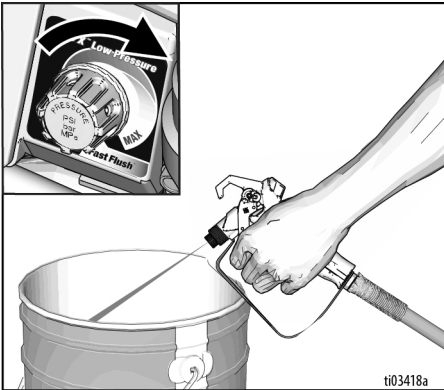

9. A pisztoly kioldása közben emelje fel a szívócsövet az öblítőfolyadék fölé, hogy kiürítse a folyadékot a tömlőből. Tartsa meghúzva a ravaszt, amíg a folyadék áramlása leáll.

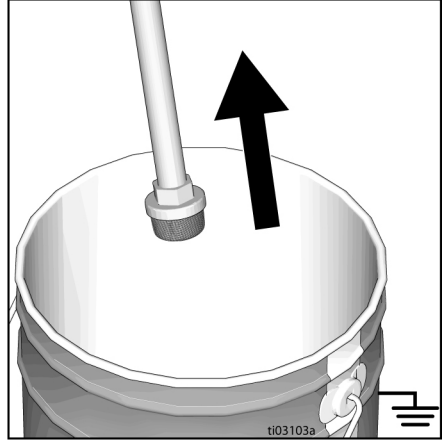

10. Biztosítsa be a ravaszzárat.

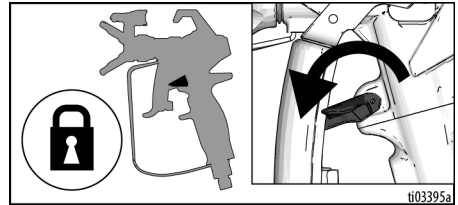

Használat

11. Állítsa a nyomásszabályozó gombot a legalacsonyabb nyomásértékre, a ON/OFF (BE/KI) kapcsolót pedig állítsa a **OFF** (KI) állásba. Áramtalanítsa a berendezést. Fordítsa a töltőselepet a vízszintes **TÖLTÉS** állásba.

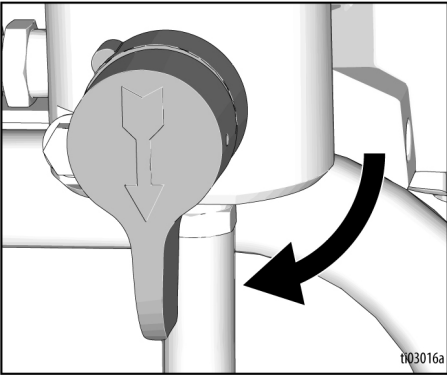
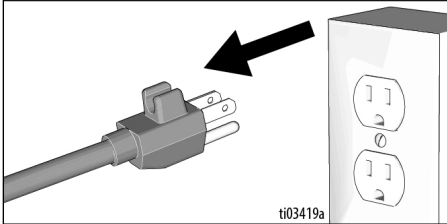
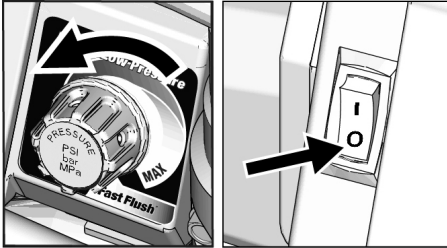

12. Ha vízzel öblít, öblítse át ismételten a berendezést kompatibilis folyadékkal, vagy Pump Armor tároló- és tisztítófolyadékkal, így fagyás és korrózió ellen védőbevonatot képez.

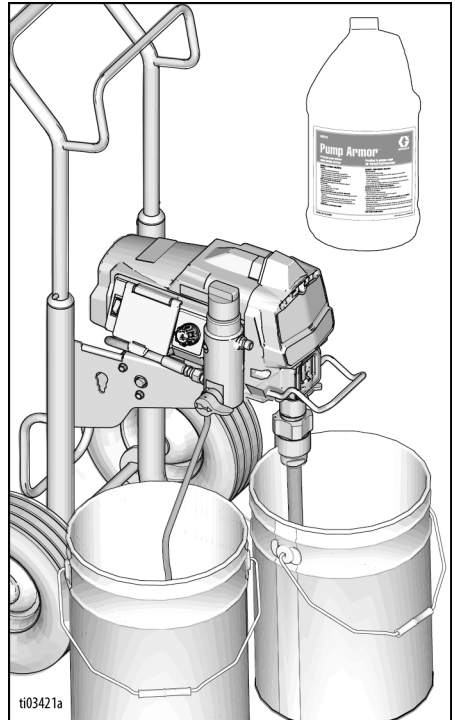

13. Hajtsa végre a **Nyomásmentesítési eljárás**, 15. oldal.
14. Ha be van szerelve, akkor vegye ki a szűrőt a pisztolyból és a festékszóróból. Tisztítsa és vizsgálja meg. Sérülés esetén szereljen be új szűrőt. Lásd a szórópisztoly kézikönyve.

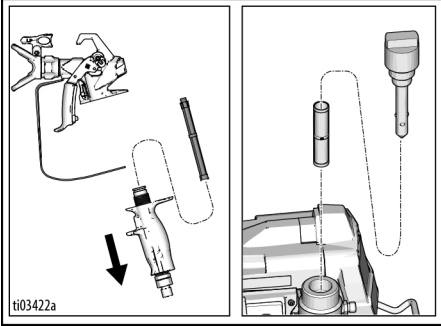

15. Vízbe, vagy kompatibilis folyadékba mártott ronggyal törölje át a szórófejet, tömlőt és szórópisztolyt.

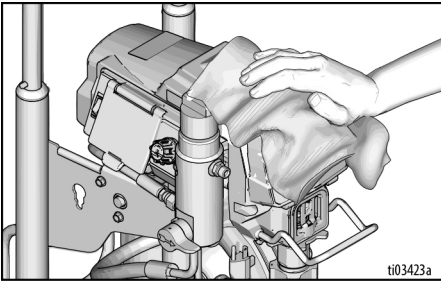

Digitális kijelző

A 450/470-es modellek rendelkeznek digitális kijelzővel. Ez a fejezet a kijelző használatát ismerteti.



Főmenü

A következő képernyőre a kijelző gombjának rövid megnyomásával léphet. A mértékegységek módosításához tíz másodpercig vagy az adatok visszaállításához két másodpercig tartsa megnyomva a gombot.

1. Hajtsa végre a **Nyomásmentesítési eljárás**, 15. oldal.
2. Csatlakoztassa a szórót földelt konnektorba. Kapcsolja az ON/OFF (BE/KI) kapcsolót **ON** (BE) állásba.

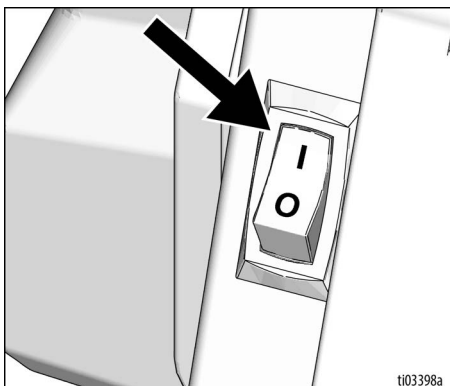

3. Megjelenik a nyomás kijelzés. Amennyiben a nyomás kisebb, mint 200 psi (14 bar, 1,4 MPa) a kijelzőn csak vonalkák jelennek meg.

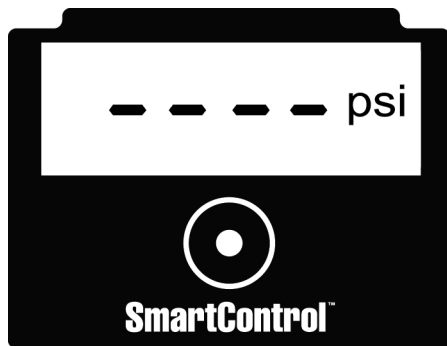

ti03424a

4. A szórt folyadék méréséhez nyomja meg röviden a kijelző gombját. A mérés gallonban (vagy 10 literes egységekben) történik.

MEGJEGYZÉS: A „JOB” (MUNKA) kijelzés röviden megjelenik, majd a pedig a szórt gallonok száma látható a FastFlush tisztítási módon kívül.

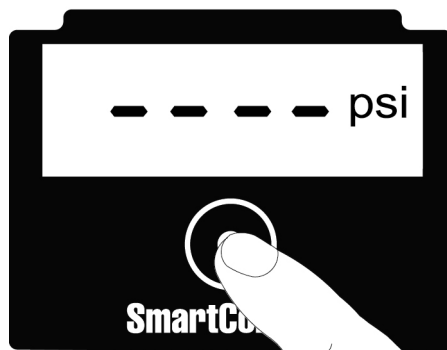

ti03425a

5. A kijelzett érték lenullázásához hosszan, a berendezés egész élettartama alatt szórt gallonok (vagy 10 literenkénti folyadékmennyiség) kijelzéséhez pedig röviden nyomja meg a kijelző gombját.

MEGJEGYZÉS: „LIFE” (ÉLET) kijelzés jelenik meg, majd a pedig a szórt gallonok száma látható a FastFlush tisztítási módon kívül.

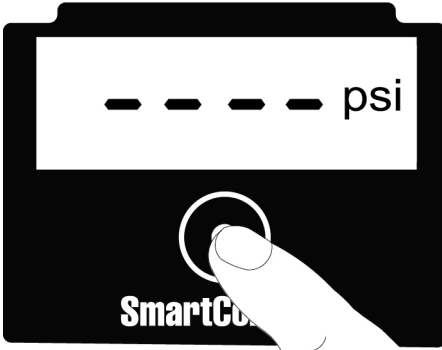

ti03426a

6. A nyomás mértékegységének megváltoztatásához nyomja meg és tartsa nyomva tíz másodpercig a kijelző gombot, amíg a kívánt nyomásegység (psi, bar vagy MPa) meg nem jelenik. Attól függően, hogy bar vagy MPa mértékegységet választ, a gallon átváltozik liter x 10 egységre.

MEGJEGYZÉS: Ez CSAK AKKOR működik, ha a nyomás megjelenik. A nyomás mértékegységek a kijelző jobb oldalán jelennek meg.

7. Rövid gombnyomással átválthat a Watchdog™ szivattyúvédő rendszerre. Tartsa megnyomva a kijelző gombot a Watchdog szivattyúvédő rendszerre váltásához.

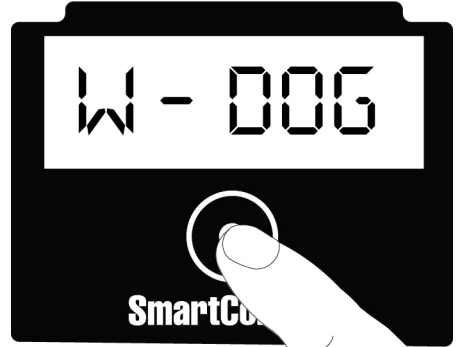

ti03478a

MEGJEGYZÉS: A „W” kijelzés jelenik meg a nyomás képernyőn, ha engedélyezve van Watchdog szivattyúvédő rendszer működése.



ti03479a

FastFlush™

A 450/470-es modellek FastFlush nevű, nagy áramlási sebességű tisztítórendszerrel vannak felszerelve, amely lehetővé teszi, hogy kétszer olyan gyorsan tisztítsa a szórópisztolyt, miközben a tisztítófolyadék felét használja fel. A FastFlush aktiválásához fordítsa a nyomásszabályozó gombot a FastFlush beállításra. Észrevehetően érezni fogja a gombot, és a „FLUSH” felirat villog a kijelzőn, amikor a FastFlush funkció be van kapcsolva.

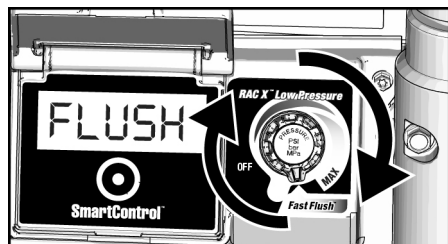

ti03488a

MEGJEGYZÉS: A FastFlush kifejezetten a szóróberendezés belső alkatrészeinek tisztítására tervezték, és csak öblítőfolyadékokkal, például vízzel vagy ásványesszel használható. FastFlush esetén a szóróegység nem szór festéket vagy más anyagokat.

Watchdog

A 450/470-es modellek fel vannak szerelve a Watchdog™ szivattyúvédő rendszerrel, amely automatikusan leállítja a szivattyút, amikor kifogy az anyag vagy elveszett a töltés.

Ha a festékes vödörben lévő anyag szintje a szívócső alá süllyed, a festékszóró elveszíti a nyomást, és a szórópisztoly kioldásakor már nem fog leállni. A Watchdog érzékeli ezt, és leállítja a festékszórót, hogy ne működjön, és ne terhelje feleslegesen a szivattyút. A kijelzőn megjelenik az „EMPTY” felirat, miközben a Watchdog leállítja a festékszórót.

A festékszóró újraindításához nyomja meg a kijelző gombot és légtelenítse a festékszórót a szórás újraindításához.

MEGJEGYZÉS: A Watchdog nem működik 1 000 psi (69 bar, 6,9 MPa) alatt.

MEGJEGYZÉS: Javasolt a festékszóró tisztítása alatt kikapcsolni a Watchdog opciót.

A Tárolt adatok kijelzése pontban három Watchdog érzékenységi szint állítható be; lásd: **Tárolt adatok kijelzése**, 33. oldal.

Alacsony: Ez a legkevésbé érzékeny beállítás, és itt kell a legtöbb anyagot kiszórni, mielőtt a Watchdog aktiválódik.

Közepes: Ez a közepes érzékenység a magas és az alacsony szint között.

Magas: Ez a legérzékenyebb beállítás. A Watchdog gyorsan aktiválódik. Ebben az üzemmódban téves kioldások fordulhatnak elő. Ha ez megtörténik, csökkentse az érzékenységet.

Tárolt adatok kijelzése

1. Hajtsa végre a **Nyomásmentesítési eljárás**, 15. oldal.
2. Tartsa megnyomva a kijelző gombot miközben az ON/OFF (BE/KI) kapcsolót állítsa az **ON** (BE) állásba.

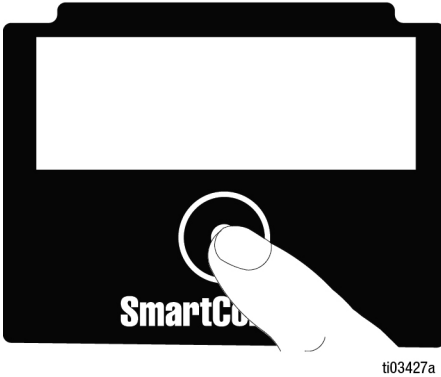

ti03427a

MEGJEGYZÉS: „SERIAL CODE” (SOROZATSZÁM) kijelzés jelenik meg röviden, majd a sorozatszám.



ti03482a

3. Rövid időre nyomja meg a kijelző gombot a motor adatainak a megtekintésére.

MEGJEGYZÉS: „MOTOR” kijelzés jelenik meg rövid időre, majd az összesített motor üzemmórá kerül kijelzésre.



ti03493a



ti03480a

4. A kijelzőgombot röviden megnyomva az utolsó hibakód lesz látható a kijelzőn: pl., **E=03**. További információkhoz lásd az **Elektromosság**, 41. oldal hibaelhárítási információikért.



ti03429a

Használat

5. A hibakód törléséhez, NONE (NINCS) kijelzés, nyomja meg hosszan a kijelző gombot.

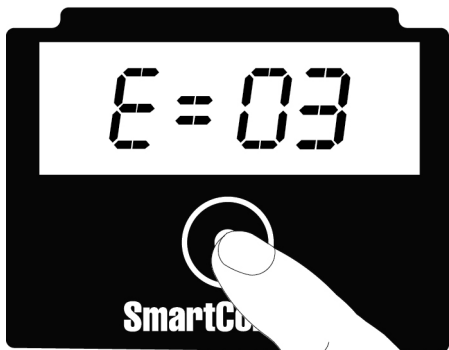

ti03430a

6. A Watchdog beállításhoz nyomja meg röviden a kijelző gombot.

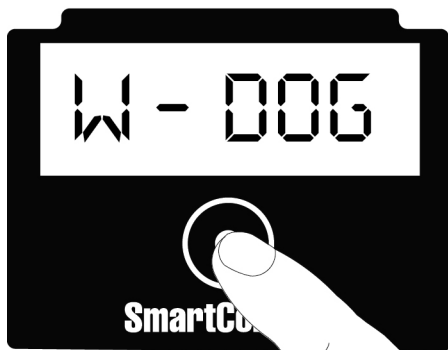

ti03478a

7. Nyomja meg és tartsa lenyomva a menü gombot a Watchdog érzékenységi beállításának módosításához (Magas, Közepes, Alacsony). Az alapértelmezett beállítás az Alacsony.

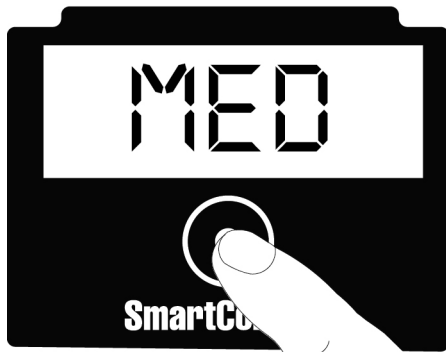

ti03483a

8. A szoftververzió kijelzéséhez nyomja meg röviden a kijelző gombot.
9. Röviden nyomja meg a kijelző gombot a **Gomb kalibrálása**, 35. oldal és a **Jelátalakító kalibrálása**, 36. oldal.
10. A tárolt adatokat megjelenítő funkcióból való kilépéshez az ON/OFF kapcsolót állítsa az **OFF (KI)** állásba.

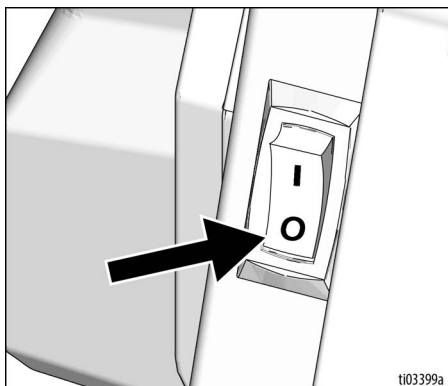

ti03399a

Gomb kalibrálása

MEGJEGYZÉS: A gomb kalibrálását új nyomásszabályozó (potenciométer) telepítésekor vagy a vezérlőpanel cseréjekor kell elvégezni.

1. A gomb kalibrálásának elvégzéséhez lépjen be a másodlagos menübe a menü gomb nyomva tartásával a szűrőegység bekapcsolása közben.
2. A kijelző gombbal navigáljon a gomb kalibrálási képernyőjére.

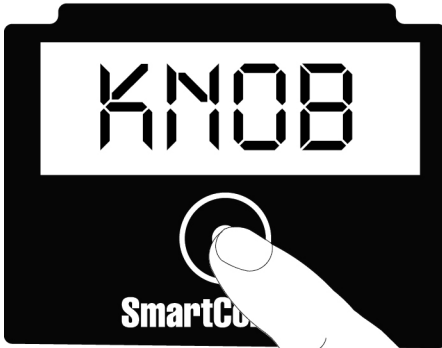

ti03484a

3. Állítsa a potenciométert maximális szórási pozícióba, közvetlenül a FastFlush előtt.

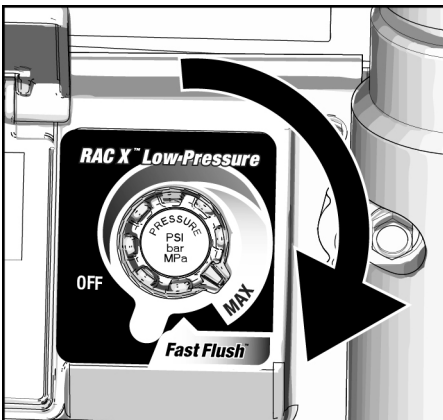

ti03485a

4. Tartsa megnyomva a kijelző gombot, amíg a kijelzőn meg nem jelenik a „PASS” (MEGFELELT) kijelzés.

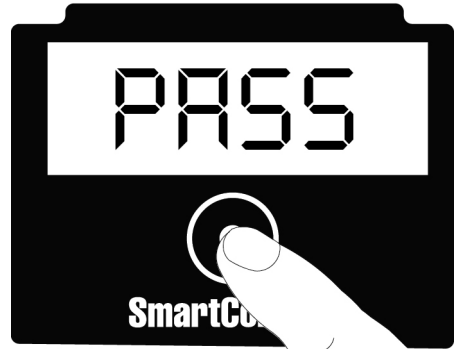

ti03486a

5. A szűrőegység újraindítása és újbóli használata előtt fordítsa vissza a potenciométer gombot **OFF** helyzetbe.

Jelátalakító kalibrálása

MEGJEGYZÉS: A jelátalakító kalibrálását új jelátalakító beszerelésekor vagy a vezérlőpanel cseréjekor kell elvégezni.

1. Hajtsa végre a **Nyomásmentesítési eljárás**, 15. oldal.
2. A jelátalakító kalibrálásának elvégzéséhez lépjen be a másodlagos menübe a kijelző gomb nyomva tartásával a szóróegység bekapcsolása közben.
3. A kijelző gombbal navigáljon a 0 (nulla) kalibrációs képernyőre.

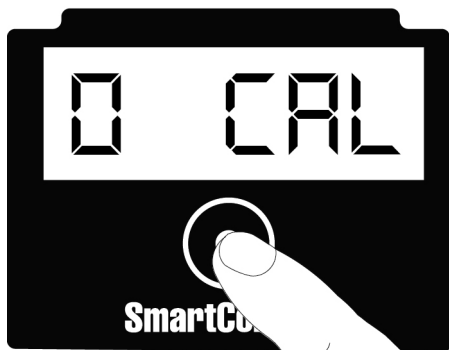

ti03487a

4. Ellenőrizze, hogy töltőszelep le állásban van-e és nem áll-e nyomás alatt a szóróberendezés.
5. Tartsa megnyomva a kijelző gombot, amíg a kijelzőn meg nem jelenik a „PASS” (MEGFELELT) kijelzés.



ti03486a

Karbantartás

A rendszeres karbantartás nagyban hozzájárul a fertőtlenítőszóró megfelelő működéséhez. A karbantartás olyan rutinszerű műveletek elvégzését jelenti, melyek biztosítják a festékszóró működését, és megelőzik a lehetséges problémák kialakulását.



Művelet	Időköz
Vizsgálja/tisztítsa meg a festékszóró szűrőjét, a folyadékbeemeneti szűrőt, illetve a pisztoly szűrőjét.	Naponta, illetve minden szórás alkalmával
Ellenőrizze, hogy a motor burkolatán lévő szellőzőnyílások nincsenek-e elzáródva.	Naponta, illetve minden szórás alkalmával
A TSL-betöltő nyíláson keresztül töltsse fel a berendezést TSL-folyadékkal.	Naponta, illetve minden szórás alkalmával
Ellenőrizze a festékszóró leállítását. Ha a szórópisztolyt NEM működteti, a festékszóró motorjának állnia kell, és nem indulhat el addig, amíg a pisztolyt újra el nem indítja. Ha a festékszóró újra elindul úgy, hogy közben a pisztolyt NEM működteti, ellenőrizze, hogy nincs-e a töltőszelepnél vagy a szivattyúnál belső/külső szivárgás.	1000 gallononként (3785 literenként)
Toroktömítés beállítása. Ha egy hosszabb használat után a szivattyútömítésnél szivárgás jelentkezik, szorítsa meg annyira a tömítőanyagát, hogy elálljon vagy mérséklődjön a szivárgás. Ezáltal körülbelül 100 gallon folyadékmennyiség szivattyúzásához elegendő további működőképességet nyer, mielőtt tömítést kellene cserélni. A tömítőanya a tömítőgyűrű eltávolítása nélkül megszorítható.	Szükség szerint, használattól függően

Újrahasznosítás és hulladékkénti elhelyezés

A termék élettartamának vége

A termék hasznos élettartama végén szerelje azt szét, és az összetevőket hasznosítsa újra felelős módon.

- Hajtsa végre a **Nyomásmentesítési eljárás**, 15. oldal.
- Engedje le és ártalmatlanítsa a folyadékokat az érvényes előírásoknak megfelelően. Lásd az anyag gyártójának biztonsági adatlapját.
- Távolítsa el a motorokat, az áramköri lapokat, kijelzőket és a többi elektronikus összetevőt. Hasznosítsa újra az érvényes előírásoknak megfelelően.
- Az elektronikus alkatrészeket ne dobja a háztartási vagy kereskedelmi hulladék közé. 
- A termék fennmaradó részeit szállíttassa el egy újrahasznosító üzembe.

Hibaelhárítás

Mechanika/folyadékáram

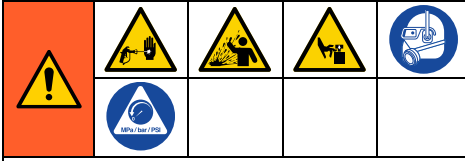

1. Ellenőrzés vagy javítás előtt hajtsa végre a **Nyomásmentesítési eljárás**, 15. oldal.
2. Ellenőrizzen minden lehetséges problémát és okot, mielőtt szétszerelné a berendezést.

A nyomás alatt lévő folyadék által okozott súlyos sérülések, például bőr alá fecskendezés, a folyadék kifröccsenése és a mozgó alkatrészek által okozott sérülések megelőzése érdekében mindig hajtsa végre a **Nyomásmentesítési eljárást**, amikor abbahagyja a szórást, vagy amikor a berendezés tisztítására, ellenőrzésére vagy javítására készül.

A hibaelhárítás során tartson biztonságos távolságot a mozgó alkatrészekről.

Probléma	Ellenőrizendők Amennyiben az ellenőrzés közben mindent rendben talál, lépjen tovább az ellenőrzés következő lépéséhez.	Teendők Amennyiben az ellenőrzés során kiderül, hogy valami nincs rendben, tekintse meg a következő felsorolást.
A szivattyú teljesítménye alacsony vagy rossz a szóráskép.	A szórófúvóka kopott.	Cserélje ki a festékszóró fúvókát. Lásd a pisztoly vagy a szórófej kézikönyve.
	A szórófej eltömődött.	Nyomásmentesítsen. Ellenőrizze és tisztítsa meg a szórófejet. Lásd az Eldugult szórófej tisztítása , 25. oldal.
	A szívóoldali szűrő eltömődött.	Vegye ki, tisztítsa meg, majd helyezze vissza.
	A szívószelep golyója és a dugattyú golyója nem megfelelően illeszkedik.	Szerelje ki a szívószelepet és tisztítsa meg. Ellenőrizze, hogy nincs-e horpadás a golyókon és az üléseken; szükség esetén cserélje ki őket. Lásd a szivattyú kézikönyve. A festéket használat előtt szűrje meg, hogy eltávolítsa a részecskéket, melyek eltömődést okozhatnak.
	A folyadékszűrő vagy szórófej szűrője eltömődött vagy szennyezett.	Tisztítsa meg a szűrőt.
	A töltőszelep szivárog.	Javítsa meg a töltőszelepet.
	Győződjön meg arról, hogy a szivattyú nem üt, ha a szórópisztoly billentyűjét elengedi. (A töltőszelep nem szivárog.)	Szervizszivattyú. Lásd a szivattyú kézikönyve.
	Szivárgás a tömítőcsavar mellett, amely elhasznált vagy sérült tömítést jelezhet.	Cserélje ki a tömítéseket. Lásd a szivattyú kézikönyve. Ellenőrizze a dugattyú szelepülését, hogy nincs-e rászáradva festék, vagy nincs-e rajta sérülés. Szükség esetén cserélje ki. Szorítsa meg a tömítőanyát/nedvesítő edényt.

Probléma	Ellenőrizendők Amennyiben az ellenőrzés közben mindent rendben talál, lépjön tovább az ellenőrzés következő lépéséhez.	Teendők Amennyiben az ellenőrzés során kiderül, hogy valami nincs rendben, tekintse meg a következő felsorolást.
A szivattyú kimenő teljesítménye alacsony.	Nagy fajsúlyú anyagoknál erős nyomásesés lép fel.	Csökkentse a teljes tömlőhosszt.
	A szivattyúrúd tönkrement.	Javítsa meg a szivattyút. Lásd a szivattyú kézikönyve.
	Alacsony szállítási nyomás.	A nyomásszabályzó gombot forgassa az óramutató mozgásával megegyező irányba ütközésig. Ellenőrizze, hogy a nyomásszabályzó gomb helyesen van-e felszerelve, és lehetséges-e az óramutató járásával egyező irányba történő teljes elfordítása. Végezze el a Gomb kalibrálása , 35. oldal. Ha továbbra is fennáll a probléma, akkor cserélje ki a potenciómétert.
	A dugattyú tömitései elhasználódtak vagy sérültek.	Cserélje ki a tömitéseket. Lásd a szivattyú kézikönyve.
	Ellenőrizze, hogy megfelelő méretű hosszabbítókábelt használ-e.	Lásd a Hosszabbítókábelek , 13. oldal.
Túlzott festékszívárgás a torok tömitőanyánál.	A torok tömitőanya laza.	Távolítsa el a torok tömitőanya távtartóját. Szorítsa meg a tömitőanyát úgy, hogy a szívárgás megszűnjön.
	A torok tömitései kopottak vagy sérültek.	Cserélje ki a tömitéseket. Lásd a szivattyú kézikönyve.
	A kiszorítórúd kopott vagy sérült.	Cserélje ki a rudat. Lásd a szivattyú kézikönyve.
Folyadék fröccsen ki a pisztolyból.	Levegő található a szivattyúban vagy a tömlőben.	Ellenőrizze és húzza meg a folyadékcsatlakozókat. A feltöltés alatt járassa a lehető leglassabb fokozaton a szivattyút.
	A szórófej részlegesen eltömődött.	Tisztítsa meg a fúvókát. Lásd az Eldugult szórófej tisztítása , 25. oldal.
	A folyadék szintje alacsony, vagy nincs folyadék.	Töltse fel a folyadéktartályt. Szivattyú feltöltése. Lásd a szivattyú kézikönyve. Ellenőrizze gyakran a folyadékszintet a folyadéktárolóban, így megelőzheti a szivattyú üresjáratának kialakulását.
A szivattyút nehéz feltölteni.	Levegő található a szivattyúban vagy a tömlőben.	Ellenőrizze és húzza meg a folyadékcsatlakozókat. A feltöltés alatt járassa a lehető leglassabb fokozaton a szivattyút.
	A szívószelep szivárog.	Tisztítsa meg a szívószelepet. Ellenőrizze, hogy a golyósszeleppülés nem kopott-e vagy nincs-e rajta bemaródás, és a golyó megfelelően illeszkedik-e. Szerelje össze a szelepet.
	A szivattyú tömitései kopottak.	Cserélje ki a szivattyú tömitéseit. Lásd a szivattyú kézikönyve.
	A festék túl sűrű.	Hígítsa fel a festéket a gyártó ajánlásának megfelelően.

Elektromosság

Jelenség: A szóróberendezés nem működik, leáll vagy nem kapcsol ki.

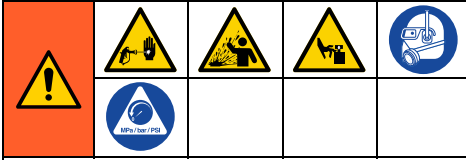

A nyomás alatt lévő folyadék által okozott súlyos sérülések, például bőr alá fecskendezés, a folyadék kifröccsenése és a mozgó alkatrészek által okozott sérülések megelőzése érdekében mindig hajtja végre a **Nyomásmentesítési eljárást**, amikor abbahagyja a szórást, vagy amikor a berendezés tisztítására, ellenőrzésére vagy javítására készül.

A hibaelhárítás során tartson biztonságos távolságot a mozgó alkatrészekről.

1. Hajtja végre a **Nyomásmentesítési eljárást**, 15. oldal.
2. Csatlakoztassa a szórót megfelelő tápfeszültségre, földelt konnektorba.
3. AON/OFF (BE/KI) kapcsolót állítsa a **OFF** (KI) állásba, várjon 30 másodpercet, majd kapcsolja újra a **ON** (BE) állásba (ez biztosítja, hogy normál üzemmódba kerüljön a festékszóró).
4. A nyomásszabályzó gombot forgassa el 1/2 fordulattal az óramutató járásával megegyező irányban.



Ha a hibaelhárításhoz el kell távolítani a burkolatokat, az áramütés elkerülése érdekében várjon 1 percet a hálózati csatlakozókábel hálózati csatlakozódugójának a kihúzása után, hogy biztosan kiszűljön a tárolt elektromos töltés.

Probléma	Ellenőrizendők	Ellenőrzés módja
A szóróberendezés egyáltalán nem működik.	Ellenőrizze az elektromos betáplálást.	Bizonyosodjon meg róla, hogy a rendszer váltakozó áramot kap. 100–130 V a 110–120VAC típusokhoz, illetve 210–255 V a 230 VAC típusokhoz.
	Ellenőrizze a nyomásszabályozó csatlakozásait.	Győződjön meg róla, hogy a csatlakozó tiszta, és szorosan csatlakozik.
	Ellenőrizze a potenciométert.	Jónak tartott potenciométert csatlakoztasson. Ha a motor működik, cserélje ki a potenciométert.
	Ellenőrizze a motorvezetékeket.	Győződjön meg róla, hogy a csatlakozók tiszták, és szorosan csatlakoznak.
Hibás a festékszóró.	Ellenőrzés Hibakódok üzenetei , 42. oldal.	Lásd Hibakódok üzenetei , 42. oldal.
A nyomásértékek ingadoznak.	Jelátalakító csatlakozás.	A jelátalakító csatlakozása nedves lehet. Húzza ki és hagyja megszáradni.

Hibaelhárítás

Jelenség: A szóróberendezés nem működik, leáll vagy nem kapcsol ki.

- Hajtsa végre a **Nyomásmentesítési eljárás**, 15. oldal.
- Húzza ki a szóróegységet, és állítsa az ON/OFF kapcsolót **OFF (KI)** állásba.
- Várjon 1 percet. Távolítsa el a hátsó burkolatot, hogy lássa a LED állapotjelző lámpát. A hálózati csatlakozókábelt dugja egy megfelelően földelt aljzatba. Állítsa a kapcsolót újra **ON (BE)** állásba (ez biztosítja, hogy a szóróegység normál üzemmódban működjön).
- A hibakód villogni fog a LED állapotjelző fényében.

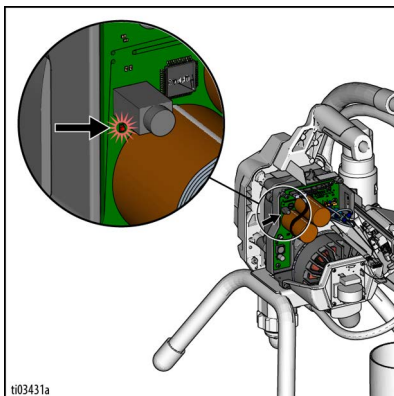



Az áramütés és a mozgó alkatrészek okozta súlyos sérülések elkerülése érdekében ne érintse meg a motort vagy az elektromos alkatrészeket.			



Hibakódok üzenetei

KÓD	ÜZENET	MŰVELET
02	02-es kód - Magas nyomás észlelve	Nyomásmentesítsen. Ellenőrizze, hogy nincsenek eltömődések a szűrőkben és a tömlőkben. Legalább 15 m (50 láb) Graco tömlőt használjon. Ellenőrizze a jelátalakítót.
03	03-as kód - Nyomás-jelátalakító nem észlelhető	Kapcsolja OFF (KI) a szóróberendezést, és húzza ki a csatlakozódugót. Vegye le a védőburkolatot. Ellenőrizze a jelátalakító kábelt, illetve a vezérlőpanellel való csatlakozásait. Ellenőrizze a jelátalakítót.
04	04-es kód - Többszörői feszültség hullám észlelhető	Kapcsolja KI szóróegységet, és húzza ki a csatlakozódugót. Keressen egy megfelelő tápfeszültségű forrást az elektronika meghibásodásának elkerülése érdekében.
05	05-ös kód - A motor nem forog a nagy mechanikai terhelés miatt	Kapcsolja KI szóróegységet, és húzza ki a csatlakozódugót. Pörgetési kísérlet. A motornak szabadon kell forognia. Ha a motor nem forog könnyen, szerelje ki a szivattyút, és ismét ellenőrizze a motor forgatását. Ha a motor könnyen forog, ellenőrizze a vezérlőpanelt.
06	06-os kód - Motor hővédelme engedélyezve	Tartsa a szóróberendezést csatlakoztatva, és hagyja lehűlni. Ez akár egy órát is igénybe vehet. Ellenőrizze a szóróegység alján és tetején lévő szellőzőnyílásokat, hogy nincs eltömődés. Húzza ki a szóróberendezést, és ellenőrizze, hogy a motor szabadon forog-e.
08	08-as kód - A bemeneti feszültség túl alacsony a festék-szóró működtetéséhez.	Kapcsolja KI szóróegységet, és húzza ki a csatlakozódugót. Keressen egy megfelelő tápfeszültségű forrást az elektronika meghibásodásának elkerülése érdekében.
09	09 kód - Meghibásodott a Hall kártya csatlakozója.	Kapcsolja KI a szóróegységet, húzza ki a csatlakozódugót, és várjon öt percet. Vegye le a védőburkolatot. Ellenőrizze a kábeleket és a csatlakozókat. Ellenőrizze a motort.
10	10-es kód - Vezérlőpanel hővédelme engedélyezve	Tartsa a szóróberendezést csatlakoztatva, és hagyja lehűlni. Ez akár egy órát is igénybe vehet. Ellenőrizze a szóróegység alján és tetején lévő szellőzőnyílásokat, hogy nincs eltömődés. Húzza ki a szóróberendezést, és ellenőrizze, hogy a motor szabadon forog-e.
12	12-es kód - A túláramvédelem engedélyezve van.	Kapcsolja BE és KI a berendezést. Ha a probléma továbbra is fennáll, ellenőrizze a motort.
15	15-ös kód - A motor nem forog, nem észlelhető motoráram	Kapcsolja KI a szóróegységet, húzza ki a csatlakozódugót, és várjon öt percet. Vegye le a védőburkolatot. Ellenőrizze a kábeleket és a csatlakozókat. Ellenőrizze vezérlőpanelt. Ellenőrizze a motort.
18	18 kód-Meghibásodott a bővítő/kijelző kártya kommunikációja.	Kapcsolja KI a szóróegységet, húzza ki a csatlakozódugót, és várjon öt percet. Vegye le a védőburkolatot. Ellenőrizze a kábeleket és a csatlakozókat.

395/450/470 álló festékszórók alkatrészei

395/450/470 álló festékszórók alkatrészei

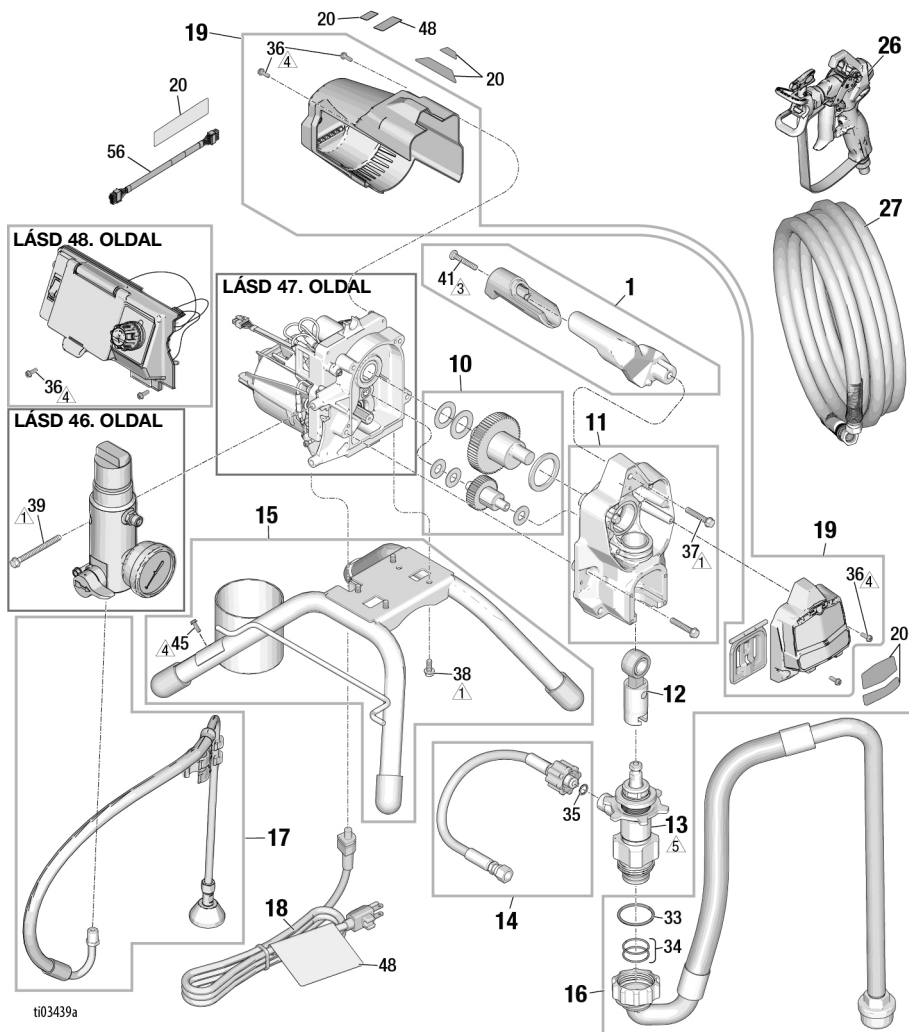

Hív.	Nyomaték
	15,8–18,1 N•m (140–160 hüvelyk-láb)
	4,5–5,1 N•m (40–45 hüvelyk-láb)

Hív.	Nyomaték
	2,6–3,1 N•m (23–27 hüvelyk-láb)
	88–102 N•m (65–75 font-láb)



395/450 Lo-Cart festékszórók alkatrészei



395/450 Lo-Cart festékszórók alkatrészei

Hív.	Nyomaték
	15,8–18,1 N•m (140–160 hüvelyk-láb)
	2,6–3,1 N•m (23–27 hüvelyk-láb)

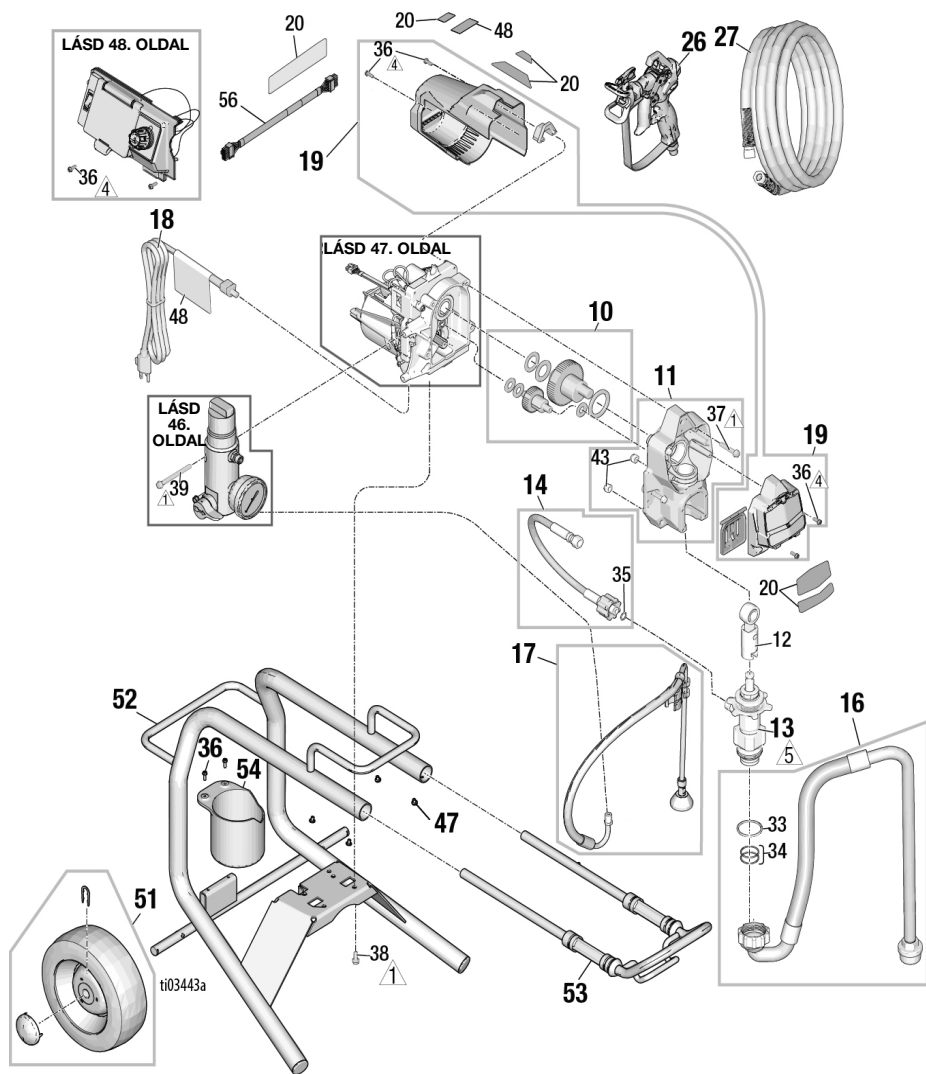
Hív.	Nyomaték
	88 - 102 N•m (65-75 font-láb)



Szűrő

Hiv.	Nyomaték
	15,8–18,1 N•m (140-160 hüvelyk-láb)
	14,7–16,9 N•m (130-150 hüvelyk-láb)

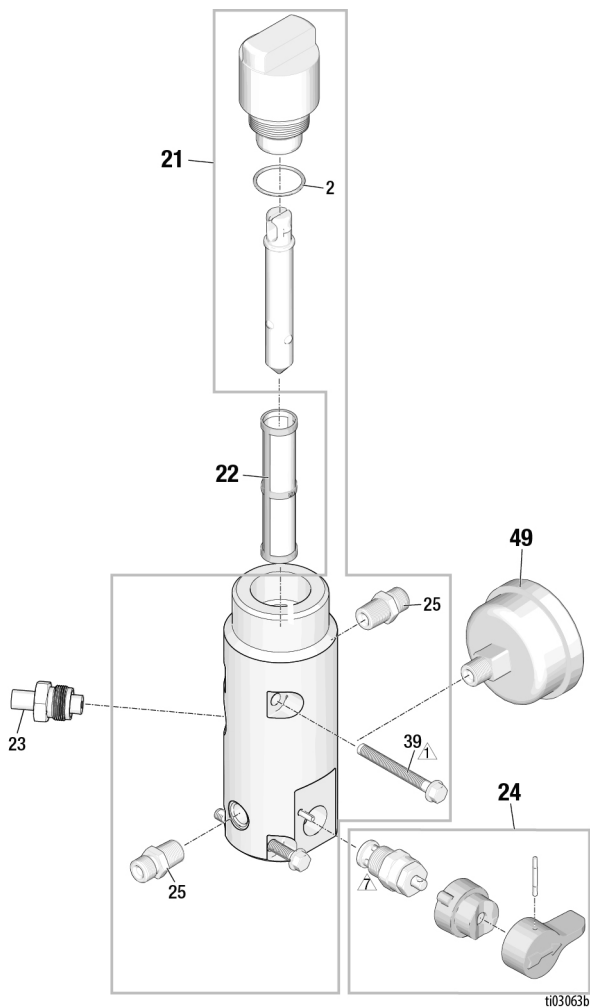

Motor

Hiv.	Nyomaték
	3,4–4,0 N•m (30–35 hüvelyk-láb)

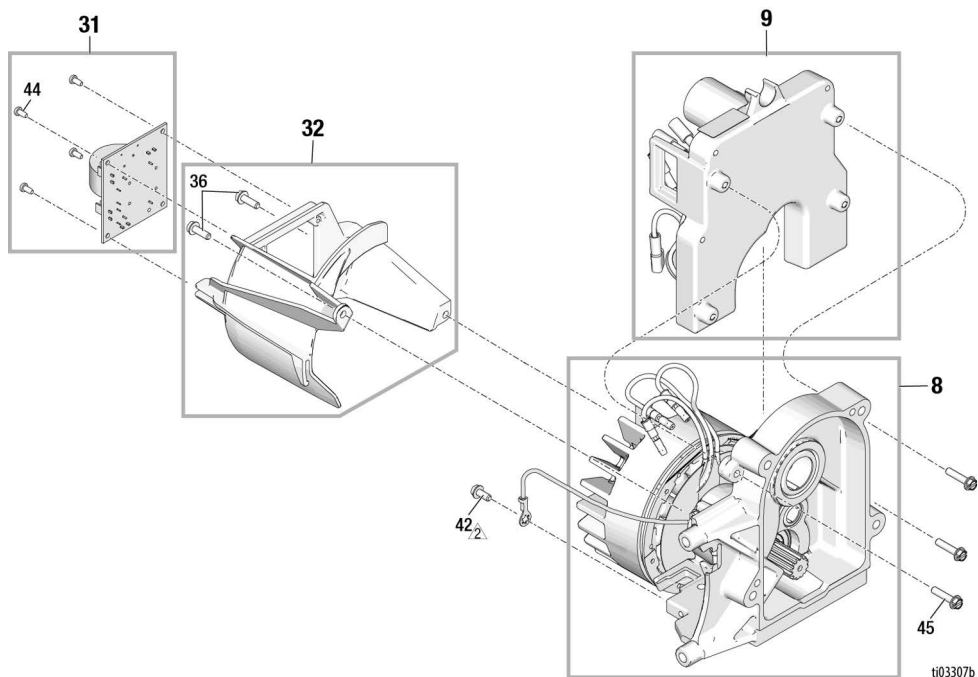

ti03307b

Oldalsó védőburkolat szerelvény

Oldalsó védőburkolat szerelvény

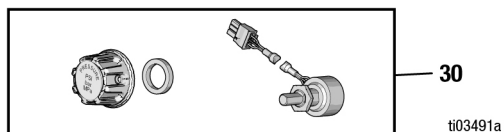
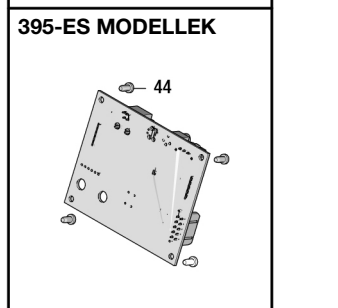
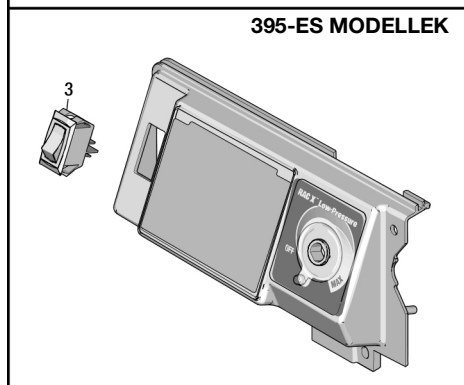
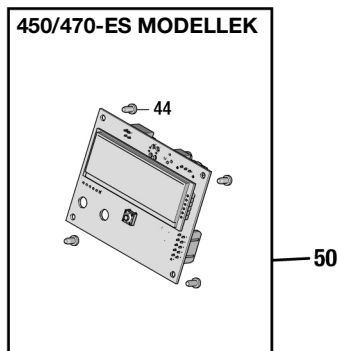
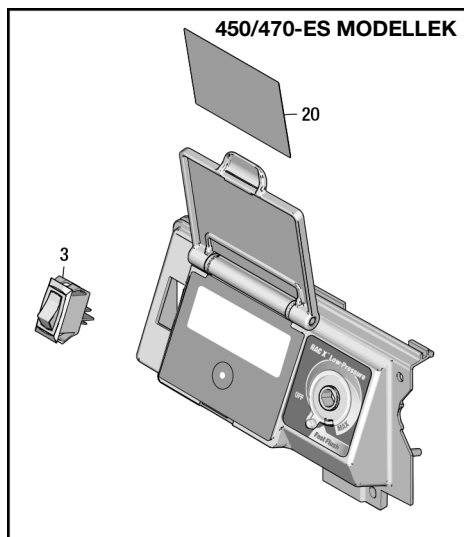

395/450/470 Alkatrészlista

Hiv.	Rendelési cikkszám	Leírás
1	2008850	Fogantyú készlet
2	117828	PTFE tokozású O-gyűrű
3	116255	Főkapcsoló csere
4	2008854	Hi-Cart szívótömlő készlet
5	2007765	Hi-Cart keret
6	287489	Hi-Cart fogantyú
7	2009889	Hi-Cart kerék- és agykészlet (1 kerék)
8	2009921	120 V kefe nélküli motorkészlet, 395/450
	2009922	240 V kefe nélküli motorkészlet, 395/450
	2010543	240 V kefe nélküli motorkészlet, 470
9	2007953	120 V levegőszabályozó egység, 395
	2007954	120 V levegőszabályozó egység, 450
	2007956	240 V levegőszabályozó egység, 395
	2007957	240 V levegőszabályozó egység, 450
	2010544	240 V levegőszabályozó egység, 470
10	2008839	Fogaskerék készlet
11	24W817	Hajtóműház készlet
12	24W640	Osszekötő rúd készlet
13	19D873	Szivattyúkészlet, hazai
	20B348	Szivattyúkészlet, Európa, Közép-Kelet, Afrika
14	24W830	Szivattyútömlő készlet
15	2008838	Allványkeret készlet
16	20B438	PTFE szívótömlő készletek
17	246381	Lefolyócső készlet (állvány)
18	2008845	Hálózati kábel készlet, USA
	2008846	Hálózati kábel készlet, Japán/Tajvan
	2008847	Hálózati kábel készlet, Európa, Közép-Kelet, Afrika
	2008848	Hálózati kábel készlet, Ausztrália és Új-Zéland/Korea
	2008849	Hálózati kábel készlet, Egyesült Királyság
	2008853	Hálózati kábel készlet, Proguard
19	2009888	395/450/470 burkolat készlet
20	2009892	Branding, címke készlet, Ultra, 395
	2009893	Branding, címke készlet, Ultimate, 395
	2009894	Branding, címke készlet, Ultra, 450
	2009895	Branding, címke készlet, Ultimate, 450
	2010545	Branding, címke készlet, Ultra, 470
21	2009890	395/450/470 szűrő elosztó készlet
	2009891	395/450/470 szűrő elosztó készlet mérőműszerrel
22	246384	60 mesh elosztó szűrőkészlet
	246425	30 mesh elosztó szűrőkészlet
	246382	100 mesh elosztó szűrőkészlet
23	287172	Jelátalakító készlet
24	235014	Úritőszelep-készlet
25	162453	1/4 hü. NPT x 1/4 hü. NPSM szerelvény
26		Contractor PC pisztoly készlet LP517-tel
27		1/4 hü. x 50 hü. festéktömlő
28	287952	Hi-Cart lefolyócső készlet
29	2001457	Vödörakasztó

Hiv.	Rendelési cikkszám	Leírás
30	20B425	Potenciométer készlet
31	2008856	120 V-os szűrőlap készlet (ha van)
	2008857	240 V-os szűrőlap készlet (ha van)
32	2008855	Szűrőlap burkolat készlet
33	117117	Szivattyú O-gyűrű
34	16N901	Szivattyú O-gyűrű
35	16H137	Szivattyútömlő O-gyűrű
36	2001659	#8-32 x 0,5 hü. hatlapfejű, laposfejű menetnyomó csavar
37	117493	1/4-20 x 1,5 hü. hatlapfejű laposfejű menetnyomó csavar
38	112774	1/4-20 x 0,625 hü. hatlapfejű laposfejű menetnyomó csavar
39	119525	1/4-20 x 2,5 hü. hatlapfejű laposfejű menetnyomó csavar
40	2009923	Oldalsó védőburkolat 395
	2009924	Oldalsó védőburkolat 450/470
41	19D260	1/4-20 x 1,5 hü. domborúfejű, laposfejű menetnyomó csavar
42	115498	#8-32 x 0,375 hü. hatlapfejű, laposfejű menetnyomó csavar
43	111040	5/16-18 ellenanya
44	115522	#4-20 x 0,25 hü. műanyag menetnyomó csavar
45	127914	#8-32 x 0,75 hü. hatlapfejű, menetnyomó csavar
46	20B541	Élvédő
47	109032	#10-32 x 0,25 hü. domborúfejű, laposfejű menetnyomó csavar
48▲	19D674	Figyelmeztető címke USA/Eszak-Amerika
	16D675	Figyelmeztető címke, Ausztrália és Új-Zéland/Korea
	19D677	Figyelmeztető címke, Japán/Tajvan
	16G596	Figyelmeztető címke, Európa, Közép-Kelet, Afrika/Egyesült Királyság
49	115523	Nyomásmérő műszer
50	2009925	Bővítőkártya 395
	2008840	Kijelző kártya 450/470
51	2008860	Lo-Cart kerék- és agykészlet (1 kerék)
52	2008011	Lo-Cart vez
53	19D794	Lo-Cart fogantyú
54	15B870	Lo-Cart csepegtetőcsésze
55	2009928	Támasztólab készlet
56	2008046	Kábelköteg
▲	222385	Orvosi riasztási kártya, USA, CE és Egyesült-Királyság modelljei (nem látható)
	17A134	Orvosi riasztási kártya Ausztrália és Új-Zéland/Korea (nincs ábrázolva)
	26A998	Orvosi riasztási kártya Japán/Tajvan (nincs ábrázolva)

▲ A veszélyt jelző matricák, illetve táblák pótlásai ingyenesen rendelhetők.

Kapcsolási rajzok

120 V

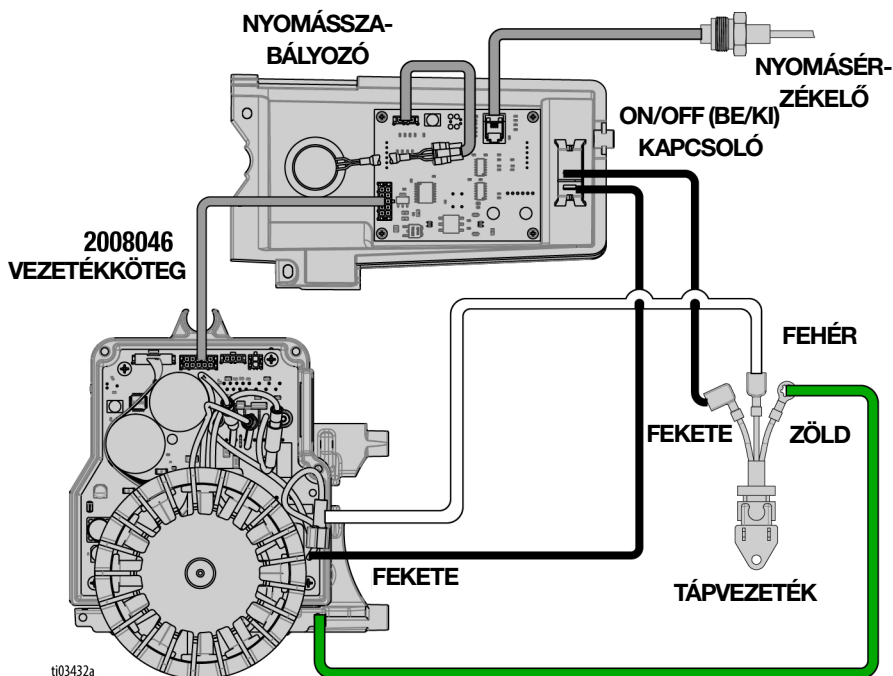

240/110 V Egyesült Királyság

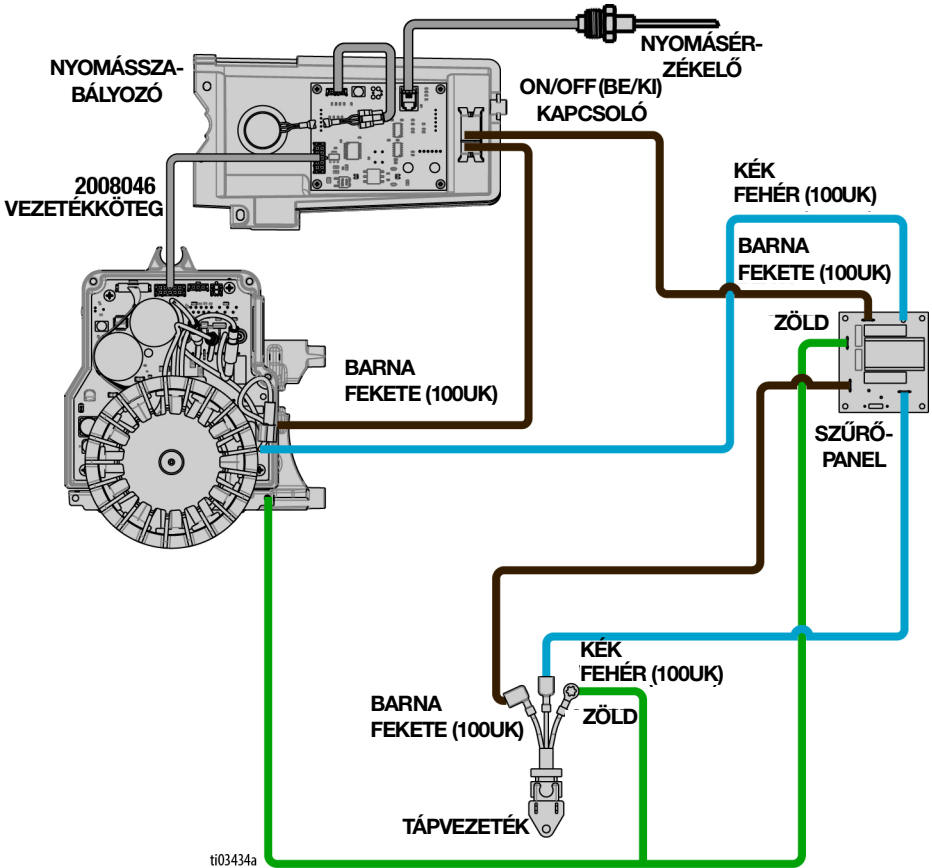

Műszaki adatok

Műszaki adatok

395/450/470 modellek		
	US	Metrikus
Maximális üzemi folyadéknymomás		
395/450/470 modellek	3300 psi	228 bar, 22,8 MPa
Maximális szórásfelület		
395/450 modellek	0,54 gpm	2,0 liter/perc
470 modellek	0,60 gpm	2,3 liter/perc
Maximális fúvókaméret		
395/450 modellek	0,023	0,023
470 modellek	0,025	0,025
Folyadék kimeneti nyílás	1/4 hü. npsm	1/4 hü. npsm
Ciklus	Gallononként 700	Literenként 185
Generátor minimális teljesítménye	3000 W	3000 W
100–120 V, A, Hz	10, 12, 50/60	
220–240 V, A, Hz	10, 9, 50/60	
Méret		
Magasság		
Álló	17,5 hü.	44,5 cm
Lo-Cart	22,2 hü.	56,4 cm
Hi-Cart	30 hü. (Műk. karral lefelé) 40 hü. (Műk. karral felfele)	76,2 cm (Műk. karral lefele) 101,6 cm (Műk. karral felfele)
Hosszúság		
Álló	16 hü.	40,6 cm
Lo-Cart	25,3 hü.	64,3 cm
Hi-Cart	22 hü.	55,9 cm
Szélesség		
Álló	13,5 hü.	34,3 cm
Lo-Cart	19,8 hü.	50,3 cm
Hi-Cart	20,5 hü.	52,1 cm
Tömeg		
Álló	28 font	12,7 kg
Lo-Cart	65 font	29,4 kg
Hi-Cart	63 font	28,6 kg
Zajszint** (dBA) 0,48 MPa, 4,8 bar (70 psi) nyomáson		
Hangnyomás	90 dBA	
Hangerő	100 dBA	
Szerkezeti anyagok		
Folyadékkal érintkező alkatrészek minden típusnál	cink- és nikkelbevonatú szénacél, nejlón, rozsdamentes acél, PTFE, acetál, bőr, UHMWPE, alumínium, volfrám-karbid, polietilén, fluoro-elasztomer, uretán	
Megjegyzések		
** A hangnyomásszint a berendezéstől 1 méter (3 ft) távolságban mérve. A hangnyomásmérés megfelel az ISO-3744 szabványnak.		

65. sz. Kaliforniai Indítvány

KALIFORNIÁBAN ÉLŐK

 **FIGYELMEZTETÉS:** Rák és születési rendellenességek –
www.P65warnings.ca.gov.

Standard Graco garancia

A Graco garanciát vállal a dokumentumban említett összes, a Graco által gyártott és a Graco megnevezését viselő berendezéseket illetően, hogy az eredeti vásárlónak való eladásának dátumán a berendezések nem tartalmaznak gyártási vagy anyagi hibákat. A Graco által kibocsátott speciális, kiterjesztett illetve korlátozott garancia kivételével az értékesítés időpontjától számított tizenkét hónapos időtartamra vonatkozóan a Graco megjavítja illetve kicseréli a berendezés bármely, a Graco által hibásnak ítélt alkatrészét. Ezen garancia csak abban az esetben érvényes, amennyiben a berendezés összeszerelése, működtetése és karbantartása a Graco írásban megadott előírásainak megfelelően történik.

Jelen garancia nem fedezi az általános kopást és elhasználódást, valamint a nem megfelelő üzembe helyezésből, helytelen használatból, sűrűlódásból, rozsdásodásból, nem helyénvaló vagy nem megfelelő karbantartásból, elhanyagolásból, balesetektől, módosításokból vagy nem eredeti Graco cserealkatrészek használatából származó bármilyen hibás működést, károsodást vagy kopást, illetve a Graco nem vállal felelősséget ezekért. Továbbá a Graco nem vállal felelősséget azokért a meghibásodásokért, károsodásokért vagy elhasználódásért, amelyek a Graco berendezések inkompatibilitásának tulajdoníthatók a nem a Graco által szolgáltatott szerkezetekkel, tartozékokkal, berendezésekkel és anyagokkal, továbbá a nem a Graco által biztosított szerkezetek, tartozékok, berendezések és anyagok nem megfelelő kivitelezéséért, gyártásáért, beszereléséért, használatáért és karbantartásáért.

Ezen garancia feltétele az is, hogy a vásárló a hibásnak vélt berendezést, a költségeket előre kifizetve visszajuttassa egy hivatalos (szerződött) Graco márkakereskedőhöz a bejelentett hiba kivizsgálása céljából. Amennyiben a bejelentett hiba az ellenőrzés után valósnak bizonyul, a Graco költségmentesen megjavít, illetve kicserél bármely hibás alkatrészt. Ezután a berendezést visszaküldi az eredeti vásárlónak a szállítási költség előzetes kifizetésével. Amennyiben a berendezés vizsgálata nem tár fel semmilyen anyag- vagy gyártási hibát, a javítást méltányos áron elvégezzük, amely tartalmazhatja az alkatrészek, a munkaerő és a szállítás árát.

A JELEN GARANCIA KIZÁRÓLAGOS ÉS HELYETTESÍT BÁRMILYEN MÁS KIFEJEZETT VAGY VÉLELMEZETT GARANCIÁT, IDEÉRTVE, DE NEM SZORÍTOKOZVA AZ ÉRTÉKESÍTHETŐSÉGRE, ILLETVE A MEGHATÁROZOTT CÉLRA VALÓ ALKALMASSÁGRA VONATKOZÓ GARANCIÁVÁLLALÁST IS.

A Graco egyetlen felelőssége és a vásárló egyetlen orvosolási joga bármilyen garanciális feltétel megszegése esetén kizárólag a fentiek szerint érvényesíthető. A vásárló elfogadja, hogy semmilyen más orvosolás nem áll rendelkezésre (ideértve, de nem szorítokozva a profitvesztéseknek tulajdonítható véletlenszerű vagy közvetlenül elszenvedett károkat, elmaradt értékesítési lehetőségeket, személyes és anyagi károkat, vagy bármilyen más véletlenszerű vagy közvetlen károkat). A garanciális feltételek megszegésével kapcsolatos követelési igényt az eladási dátumtól számított két (2) éven belül érvényre kell juttatni.

A GRACO NEM VÁLLAL GARANCIÁT ÉS ELUTASÍT MINDENFAJTA ÉRTÉKESÍTHETŐSÉGRE, VAGY EGY MEGHATÁROZOTT CÉLRA VALÓ ALKALMASSÁGRA VONATKOZÓ GARANCIÁVÁLLALÁST A GRACO ÁLTAL FORGALMAZOTT, DE NEM A GRACO ÁLTAL GYÁRTOTT TARTOZÉKOKRA, TERMÉKEKRE, ANYAGOKRA VAGY ALKATRÉSZEKRE VONATKOZÓAN. Ezen, a Graco által értékesített, de nem a Graco által gyártott termékekre (mint például villanymotorok, kapcsolók, csövek stb.), amennyiben garanciálisak, a termék gyártója által kibocsátott garancia érvényes. Az ilyen garanciák megszegése esetén a Graco minden méltányolandó segítséget megad a vásárló számára a követelési igény érvényre juttatásához.

A Graco semmilyen körülmények között nem vállal felelősséget olyan közvetett, előre nem látható, különleges vagy következményes károkért, amelyek a Graco által a továbbiakban szállított berendezésből adódnak, illetve bármilyen általa eladott termék vagy egyéb áru beszereléséből, teljesítményéből vagy használatából ered, akár szerződés megszegése, garancia megszegése, a Graco gondatlansága vagy bármely más okból adódik.

Graco-információk

A Graco termékekre vonatkozó legfrissebb információkért keresse fel a www.graco.com weboldalt.

A szabadalmi információkkal kapcsolatban keresse fel a www.graco.com/patents weboldalt.

RENDELÉS LEADÁSÁHOZ vegye fel a kapcsolatot Graco-forgalmazójával vagy hívja az 1-800-690-2894 számot, hogy a legközelebbi forgalmazóhoz irányítsuk.

A gépkönyvben található összes leírt és bemutatott termékleírás a könyv nyomtatásakor érvényben lévő legfrissebb adatokat tartalmazza. A Graco fenntartja a jogot az előzetes értesítés nélküli változtatásra.

Az eredeti használati útmutató fordítása. This manual contains Hungarian. MM X020252EN

Graco székhelye: Minneapolis
Nemzetközi irodák: Belgium, Kína, Japán, Korea

GRACO INC. AND SUBSIDIARIES • P.O. BOX 1441 • MINNEAPOLIS MN 55440-1441 • USA

Copyright 2024, Graco Inc. A Graco minden gyártóhelye ISO 9001 minőségbiztosítási tanúsítvánnyal rendelkezik.

www.graco.com
D átdolgozott kiadás, július 2025